



Inspiron 3650

Servisni priručnik

Kompjuterski model: Inspiron 3650
Model sa regulacijom: D19M
Tip sa regulacijom: D19M002



Napomene, mere opreza i upozorenja

-  **NAPOMENA:** NAPOMENA ukazuje na važne informacije koje će vam pomoći da iskoristite računar na bolji način.
 -  **OPREZ:** OPREZ ukazuje na potencijalno oštećenje hardvera ili gubitak podataka i saopštava vam kako da izbegnete problem.
 -  **UPOZORENJE:** UPOZORENJE ukazuje na potencijalno oštećenje imovine, telesne povrede i smrtni ishod.
-

Autorsko pravo © 2015 Dell Inc. Sva prava zadržana. Ovaj proizvod je zaštićen zakonima o zaštiti autorskih prava i intelektualnoj svojini u SAD i međunarodnim zakonima. Dell™ i logotip Dell su zaštitni znaci kompanije Dell Inc. u Sjedinjenim Američkim Državama i/ili drugim pravnim nadležnostima. Svi ostali znaci i imena ovde navedeni mogu biti zaštitni znaci svojih kompanija.

2015 - 09

Pregl. A00

Sadržaj

Pre rada u unutrašnjosti računara.....	8
Pre početka rada	8
Bezbednosna uputstva.....	8
Preporučeni alati.....	9
Nakon rada u unutrašnjosti računara.....	11
Tehnički pregled.....	12
Prikaz unutrašnjosti računara.....	12
Komponente matične ploče.....	13
Uklanjanje poklopca računara	15
Procedura.....	15
Postavljanje poklopca računara.	17
Procedura.....	17
Uklanjanje prednje maske	18
Pripremni koraci.....	18
Procedura.....	18
Postavljanje prednje maske.....	20
Procedura.....	20
Dopunski koraci.....	20
Uklanjanje memorijskih modula.....	21
Pripremni koraci.....	21
Procedura.....	21

Postavljanje memorijskih modula.....	24
Procedura.....	24
Dopunski koraci.....	25
Uklanjanje grafičke kartice.....	26
Pripremni koraci.....	26
Procedura.....	27
Postavljanje grafičke kartice.....	30
Procedura.....	30
Dopunski koraci.....	30
Uklanjanje čvrstog diska od 3,5 inča.....	31
Pripremni koraci.....	31
Procedura.....	31
Postavljanje čvrstog diska od 3,5 inča.....	35
Procedura.....	35
Dopunski koraci.....	35
Uklanjanje čvrstih diskova od 2,5 inča.....	36
Pripremni koraci.....	36
Procedura.....	37
Postavljanje čvrstih diskova od 2,5 inča.....	40
Procedura.....	40
Dopunski koraci.....	40
Uklanjanje optičke disk jedinice.....	41
Pripremni koraci.....	41
Procedura.....	42

Postavljanje optičke disk jedinice.....	46
Procedura.....	46
Dopunski koraci.....	46
Uklanjanje dugmaste baterije.....	47
Pripremni koraci.....	47
Procedura.....	48
Postavljanje dugmaste baterije.....	50
Procedura.....	50
Dopunski koraci.....	50
Uklanjanje bežične kartice.....	51
Pripremni koraci.....	51
Procedura.....	52
Postavljanje bežične kartice.....	54
Procedura.....	54
Dopunski koraci.....	55
Uklanjanje modula antene.....	56
Pripremni koraci.....	56
Procedura.....	56
Postavljanje modula antene.....	59
Procedura.....	59
Dopunski koraci.....	59
Uklanjanje modula dugmeta za napajanje.....	60
Pripremni koraci.....	60
Procedura.....	61



Postavljanje modula dugmeta za napajanje.....	63
Procedura.....	63
Dopunski koraci.....	63
Uklanjanje ventilatora kućišta.....	64
Pripremni koraci.....	64
Procedura.....	64
Postavljanje ventilatora kućišta.....	67
Procedura.....	67
Dopunski koraci.....	67
Uklanjanje jedinice za napajanje.....	68
Pripremni koraci.....	68
Procedura.....	69
Postavljanje jedinice za napajanje.....	72
Procedura.....	72
Dopunski koraci.....	72
Uklanjanje sklopa ventilatora procesora i rashladnog elementa.....	73
Pripremni koraci.....	73
Procedura.....	74
Postavljanje sklopa ventilatora procesora i rashladnog elementa.....	76
Procedura.....	76
Dopunski koraci.....	76
Uklanjanje matične ploče.....	77
Pripremni koraci.....	77
Procedura.....	77

Postavljanje matične ploče.....	80
Procedura.....	80
Dopunski koraci.....	80
Program za podešavanje BIOS-a.....	81
Pregled.....	81
Otvaranje programa za podešavanje BIOS-a.....	81
Brisanje zaboravljenih lozinki.....	82
Pripremni koraci.....	82
Procedura.....	82
Dopunski koraci.....	83
Brisanje CMOS podešavanja.....	83
Pripremni koraci.....	83
Procedura.....	84
Dopunski koraci.....	85
Ažuriranje BIOS-a.....	86
Dobijanje pomoći i kontaktiranje kompanije Dell.....	87
Resursi za samostalnu pomoć.....	87
Kontaktiranje kompanije Dell.....	88

Pre rada u unutrašnjosti računara

 **NAPOMENA:** Slike u ovom dokumentu se mogu razlikovati u odnosu na vaš računar u zavisnosti od poručene konfiguracije.

Pre početka rada









- 1 Sačuvajte i zatvorite sve otvorene datoteke i zatvorite sve otvorene programe.
- 2 Isključite računar.
 - Windows 10: Kliknite ili kucnite na **Start** →  **Napajanje** → **Isključi**.
 - Windows 8.1: Na ekranu **Početak**, kliknite ili kucnite na ikonu za napajanje  → **Isključi**.
 - Windows 7: Kliknite ili kucnite na **Start** → **Isključi**.

 **NAPOMENA:** Ako koristite različite operativne sisteme, pogledajte dokumentaciju vašeg operativnog sistema u vezi uputstava za isključivanje.

- 3 Isključite računar i sve priključene uređaje iz pripadajućih električnih utičnica.
- 4 Odspojite sve kablove, kao što su kablovi telefona, kablovi za mrežu itd, sa vašeg računara.
- 5 Odspojite sve priključene uređaje i periferne uređaje, kao što su tastatura, miš, monitor, itd, sa vašeg računara.
- 6 Uklonite medijsku karticu ili optički disk iz računara, ako je moguće.
- 7 Nakon isključivanja računara iz napajanja, pritisnite i držite dugme za napajanje 5 sekundi da biste uzemljili matičnu ploču.

Bezbednosna uputstva

Koristite sledeće bezbednosne smernice kako biste zaštitili računar od mogućih oštećenja i osigurali vašu ličnu bezbednost.

-  **UPOZORENJE:** Pre rada u unutrašnjosti računara pročitajte bezbednosne informacije koje ste dobili uz računar. Za dodatne informacije o najboljim praksama pogledajte početnu stranu za usklađenost sa propisima na www.dell.com/regulatory_compliance.
-  **UPOZORENJE:** Odspojite sve izvore napajanja pre nego što otvorite poklopac ili ploče računara. Nakon rada u unutrašnjosti računara, vratite sve poklopce, ploče i zavrtnje pre nego što računar povežete na izvor napajanja.
-  **OPREZ:** Da biste izbegli oštećenje računara, uverite se da je radna površina ravna i čista.
-  **OPREZ:** Da biste sprečili oštećenje komponenti i kartica, držite ih za ivice i izbegavajte da dodirujete pinove i kontakte.
-  **OPREZ:** Popravke i rešavanje problema možete obavljati sami isključivo uz odobrenje ili podršku tima za tehničku pomoć kompanije Dell. Štete zbog servisiranja koje nije ovlastila kompanija Dell nisu pokriveno garancijom. Pogledajte bezbednosna uputstva koja ste dobili uz proizvod ili koja se nalaze na strani www.dell.com/regulatory_compliance.
-  **OPREZ:** Pre nego što dodirnete unutrašnjost računara, uzemljite se dodirivanjem neobojene metalne površine, kao što je metal na zadnjoj strani računara. Dok radite, povremeno dodirujte neobojenu metalnu površinu kako biste odstranili statički elektricitet koji bi mogao da ošteti unutrašnje komponente.
-  **OPREZ:** Kada odspojite kabl, povucite ga za konektor ili držač, a ne za sam kabl. Neki kablovi imaju konektore sa zaštitnim držačima ili leptirastim zavrtnjima koje morate popustiti pre odspajanja kabla. Pri odspajanju kablova, vodite računa da budu poravnati kako bi se sprečilo savijanje pinova konektora. Pri povezivanju kablova, uverite se da su portovi i konektor pravilno orijentisani i poravnati.
-  **OPREZ:** Pritisnite i izvadite instaliranu karticu iz čitača medijskih kartica.

Preporučeni alati

Za procedure u ovom dokumentu mogu se zahtevati sledeći alati:

- Phillips odvrtlač

- Plastična olovka

Nakon rada u unutrašnjosti računara

 **OPREZ: Zaostali ili slobodni zavrtnji ostavljeni u računaru mogu ozbiljno oštetiti računar.**

- 1 Postavite sve zavrtnje i uverite se da se unutar računara ne nalaze zaostali zavrtnji.
- 2 Priključite sve eksterne uređaje, periferne uređaje i kablove koje ste uklonili pre rada na računaru.
- 3 Postavite medijske kartice, diskove i druge delove koje ste uklonili pre rada na računaru.
- 4 Priključite računar i sve povezane uređaje u odgovarajuće električne utičnice.
- 5 Uključite računar.

Tehnički pregled



UPOZORENJE: Pre rada u unutrašnjosti računara, pročitajte bezbednosne informacije koje ste dobili uz računar i sledite korake u delu [Pre rada u unutrašnjosti računara](#). Nakon rada u unutrašnjosti računara, sledite uputstva u delu [Nakon rada u unutrašnjosti računara](#). Za dodatne informacije o najboljim praksama pogledajte početnu stranu za usklađenost sa propisima na www.dell.com/regulatory_compliance.

Prikaz unutrašnjosti računara

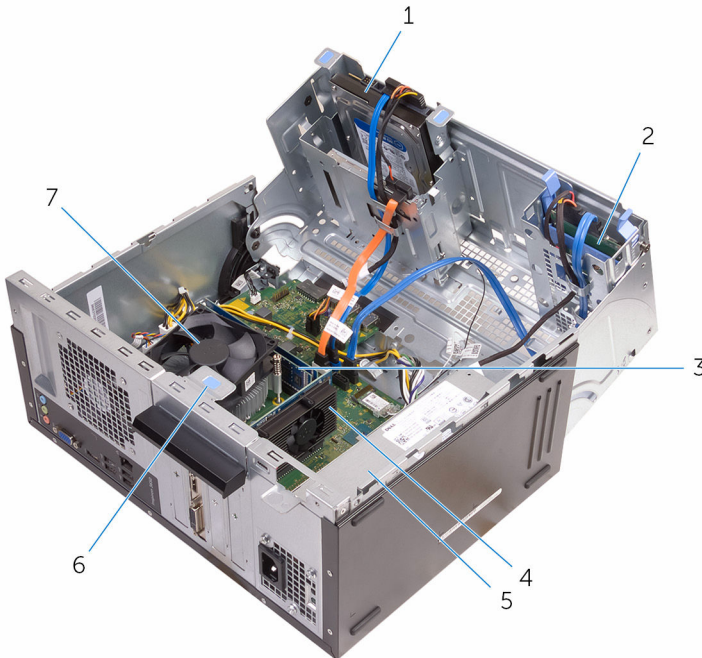

1 čvrsti disk o 3,5 inča

3 memorijski moduli (2)

5 napajanje

2 čvrsti disk o 2,5 inča

4 grafička kartica

6 pričvrtni nosač kartice

- 7 ventilator procesora i rashladni element

Komponente matične ploče

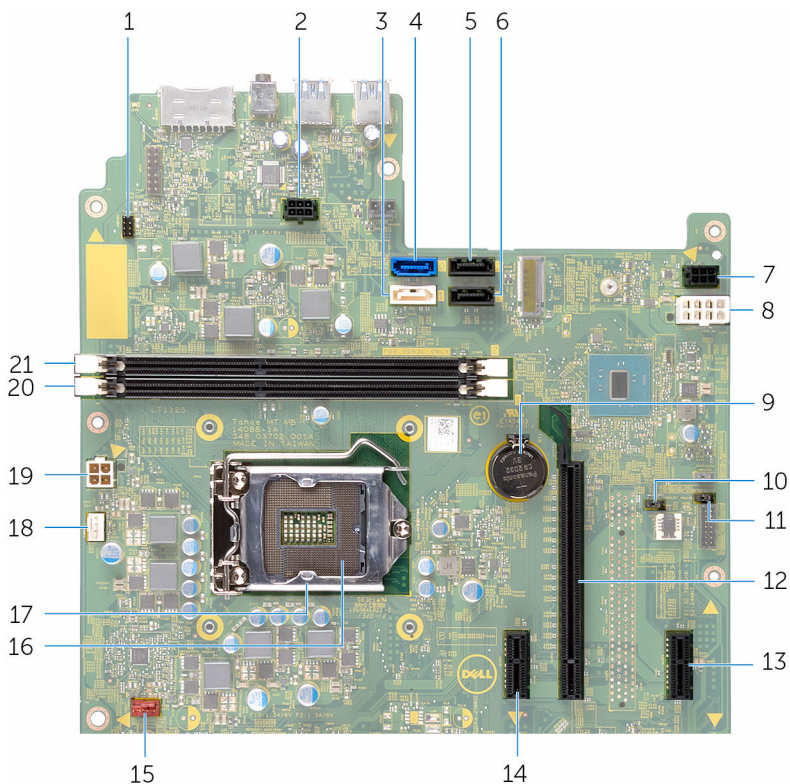

- | | | | |
|---|--|----|--|
| 1 | konektor kabla dugmeta za napajanje (PWR_SW1) | 2 | konektor kabla za napajanje disk jedinice (SATAP1) |
| 3 | konektor kabla za prenos podataka optičke disk jedinice (HDD1) | 4 | konektor kabla za prenos podataka primarnog čvrstog diska (HDD0) |
| 5 | konektor kabla za prenos podataka sekundarnog čvrstog diska (HDD3) | 6 | konektor kabla za prenos podataka čvrstog diska (HDD2) |
| 7 | konektor SATA disk jedinice (SATAP2) | 8 | glavni konektor napajanja (ATX1) |
| 9 | dugmasta baterija (BT1) | 10 | CMOS kratkospajač (CMCLR1) |

11	kratkospajač lozinke (PWCLR1)	12	PCI-e x16 slot (SLOT2)
13	PCI-e x1 slot (SLOT4)	14	PCI-e x1 slot (SLOT1)
15	konektor kabla ventilatora kućišta (FANS1)	16	utičnica za procesor
17	poklopac procesora	18	konektor kabla ventilatora procesora (FANC1)
19	konektor za napajanje (ATX2)	20	priključak za memorijski modul (DIMM1)
21	priključak za memorijski modul (DIMM2)		

Uklanjanje poklopca računara



UPOZORENJE: Pre rada u unutrašnjosti računara, pročitajte bezbednosne informacije koje ste dobili uz računar i sledite korake u delu [Pre rada u unutrašnjosti računara](#). Nakon rada u unutrašnjosti računara, sledite uputstva u delu [Nakon rada u unutrašnjosti računara](#). Za dodatne informacije o najboljim praksama pogledajte početnu stranu za usklađenost sa propisima na www.dell.com/regulatory_compliance.

Procedura

- 1 Uklonite zavrtnje koji učvršćuju poklopac za kućište.

- 2 Gudnite poklopac prema zadnjem delu računara i podignite poklopac sa kućišta.



1 zavrtnji (2)

2 poklopac računara

Postavljanje poklopca računara.



UPOZORENJE: Pre rada u unutrašnjosti računara, pročitajte bezbednosne informacije koje ste dobili uz računar i sledite korake u delu [Pre rada u unutrašnjosti računara](#). Nakon rada u unutrašnjosti računara, sledite uputstva u delu [Nakon rada u unutrašnjosti računara](#). Za dodatne informacije o najboljim praksama pogledajte početnu stranu za usklađenost sa propisima na www.dell.com/regulatory_compliance.

Procedura

- 1 Poravnajte poklopac preko kućišta i gurnite ga prema prednjem delu računara.
- 2 Postavite zavrtnje koji pričvršćuju poklopac računara za kućište.

Uklanjanje prednje maske



UPOZORENJE: Pre rada u unutrašnjosti računara, pročitajte bezbednosne informacije koje ste dobili uz računar i sledite korake u delu [Pre rada u unutrašnjosti računara](#). Nakon rada u unutrašnjosti računara, sledite uputstva u delu [Nakon rada u unutrašnjosti računara](#). Za dodatne informacije o najboljim praksama pogledajte početnu stranu za usklađenost sa propisima na www.dell.com/regulatory_compliance.

Pripremni koraci

Uklonite [poklopac računara](#).

Procedura

- 1 Postavite računar u uspravan položaj.
- 2 Oslobodite držače prednje maske tako što ćete ih otvoriti.

3 Pažljivo okrenite i povucite prednju masku suprotno od kućišta.

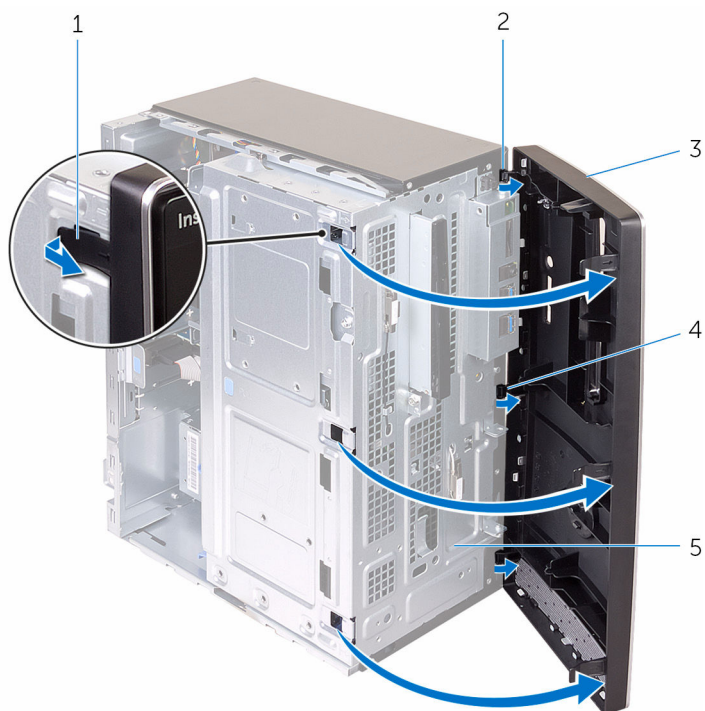

1 držači prednje maske (4)

2 spone prednje maske (3)

3 prednja maska

4 slotovi prednje ploče (3)

5 prednja ploča

Postavljanje prednje maske



UPOZORENJE: Pre rada u unutrašnjosti računara, pročitajte bezbednosne informacije koje ste dobili uz računar i sledite korake u delu [Pre rada u unutrašnjosti računara](#). Nakon rada u unutrašnjosti računara, sledite uputstva u delu [Nakon rada u unutrašnjosti računara](#). Za dodatne informacije o najboljim praksama pogledajte početnu stranu za usklađenost sa propisima na www.dell.com/regulatory_compliance.

Procedura

- 1 Poravnajte i umetnite držače na prednjoj maski u otvore na prednjoj ploči.
- 2 Okrenite prednju masku prema kućištu tako da držači prednje maske kliknu u ležište.

Dopunski koraci

Postavite [poklopac računara](#).

Uklanjanje memorijskih modula



UPOZORENJE: Pre rada u unutrašnjosti računara, pročitajte bezbednosne informacije koje ste dobili uz računar i sledite korake u delu [Pre rada u unutrašnjosti računara](#). Nakon rada u unutrašnjosti računara, sledite uputstva u delu [Nakon rada u unutrašnjosti računara](#). Za dodatne informacije o najboljim praksama pogledajte početnu stranu za usklađenost sa propisima na www.dell.com/regulatory_compliance.

Pripremni koraci

- 1 Uklonite [poklopac računara](#).
- 2 Uklonite [prednju masku](#).

Procedura

- 1 Položite računar na jednu stranu tako da je bočni poklopac okrenut prema gore.

- 2 Otvorite bočni poklopac.

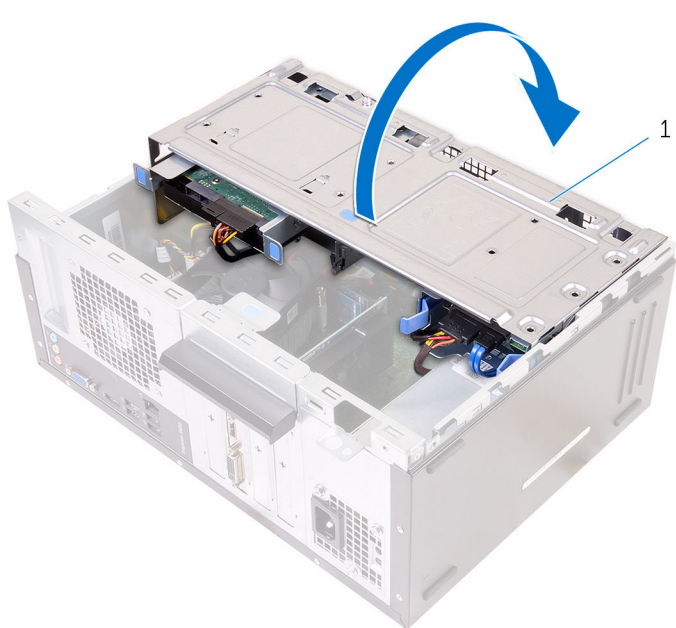

1 bočni poklopac

- 3 Vrhovima prstiju razdvojite pričvrstne spone na stranama priključka memorijskog modula tako da memorijski modul iskoči.

⚠ OPREZ: Da biste sprečili oštećenje memorijskog modula, držite memorijski modul za ivice. Ne dodirujte komponente na memorijskom modulu.

- 4 Podignite i izvadite memorijski modul iz priključka memorijskog modula.

 **NAPOMENA:** Ako se memorijski modul teško vadi, pažljivo povlačite memorijski modul napred i nazad da biste ga oslobodili iz priključka.

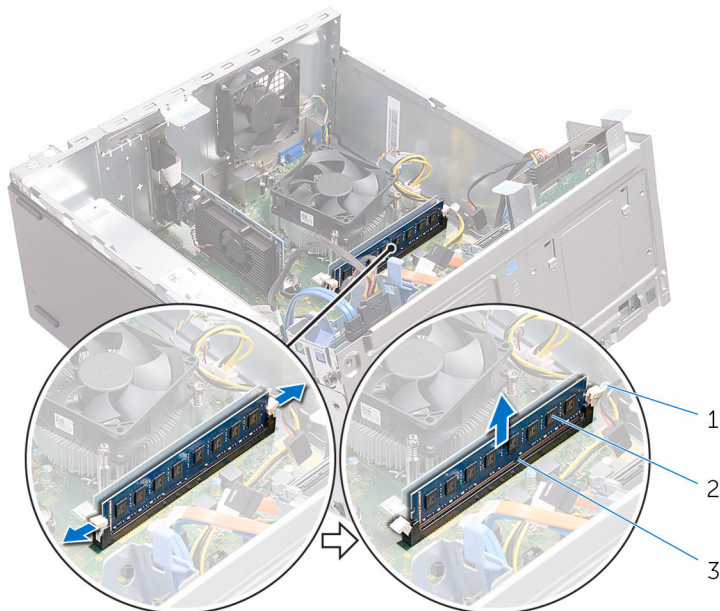

- 1 pričvrstne spone (2)
3 priključak memorijskog modula

- 2 memorijski modul

Postavljanje memorijskih modula



UPOZORENJE: Pre rada u unutrašnjosti računara, pročitajte bezbednosne informacije koje ste dobili uz računar i sledite korake u delu [Pre rada u unutrašnjosti računara](#). Nakon rada u unutrašnjosti računara, sledite uputstva u delu [Nakon rada u unutrašnjosti računara](#). Za dodatne informacije o najboljim praksama pogledajte početnu stranu za usklađenost sa propisima na www.dell.com/regulatory_compliance.

Procedura

- 1 Proverite da li su pričvrstne sponne odvojene od priključka memorijskog modula.
- 2 Poravnajte zarez na memorijskom modulu sa držačem na priključku memorijskog modula.

- 3** Umetnite memorijski modul u priključak memorijskog modula, a zatim pritisnite memorijski modul nadole tako da klikne u ležište i da se pričvrstne spone zaključaju.

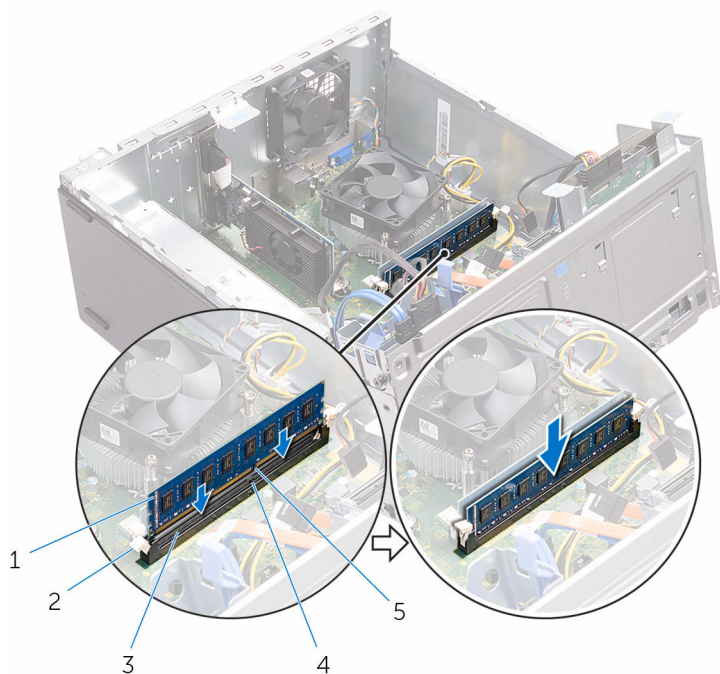

- | | | | |
|---|-------------------------------|---|----------------------|
| 1 | memorijski modul | 2 | pričvrstne spone (2) |
| 3 | priključak memorijskog modula | 4 | držač |
| 5 | zarez | | |

- 4** Zatvorite bočni poklopac.
5 Postavite računar u uspravan položaj.

Dopunski koraci

- 1** Postavite [prednju masku](#).
2 Postavite [poklopac računara](#).

Uklanjanje grafičke kartice



UPOZORENJE: Pre rada u unutrašnjosti računara, pročitajte bezbednosne informacije koje ste dobili uz računar i sledite korake u delu [Pre rada u unutrašnjosti računara](#). Nakon rada u unutrašnjosti računara, sledite uputstva u delu [Nakon rada u unutrašnjosti računara](#). Za dodatne informacije o najboljim praksama pogledajte početnu stranu za usklađenost sa propisima na www.dell.com/regulatory_compliance.

Pripremni koraci

- 1 Uklonite [poklopac računara](#).
- 2 Uklonite [prednju masku](#).

Procedura

- 1 Otvorite bočni poklopac.

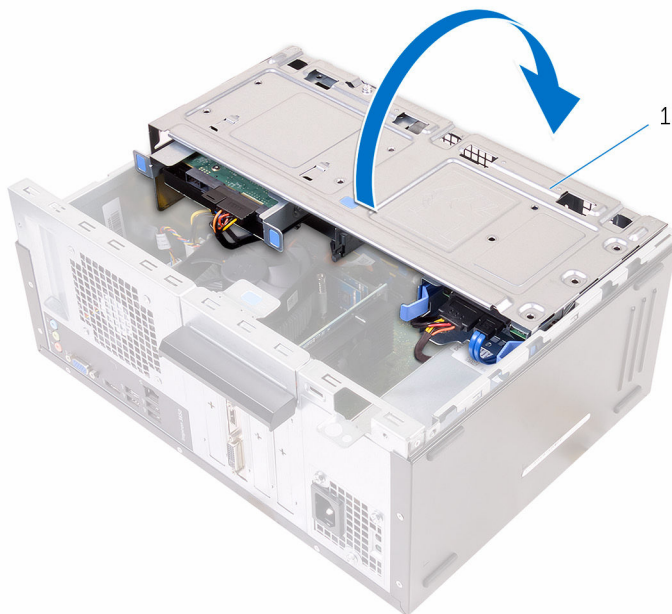

- 1 bočni poklopac

2 Otvorite pričvrсни nosač kartice.

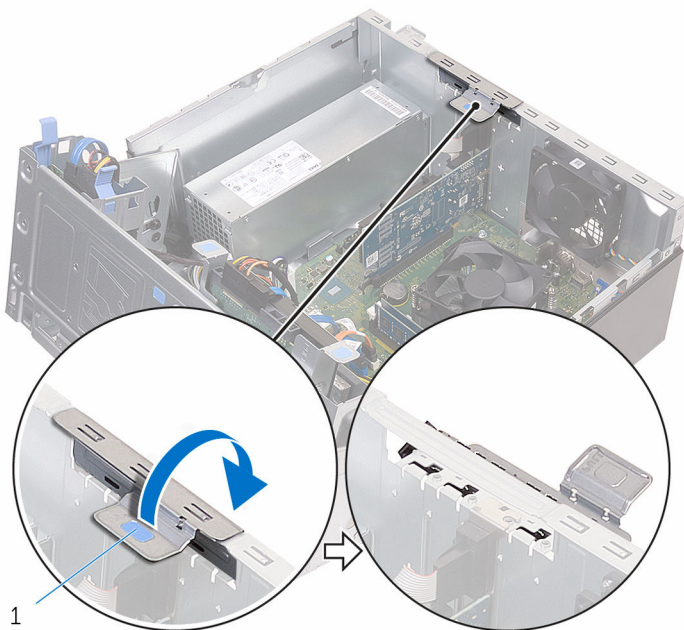

1 pričvrсни nosač kartice

- 3** Gurnite pričvrсни nosač suprotno od grafičke kartice, uhvatite karticu za gornji ugao i izvadite je iz priključka.

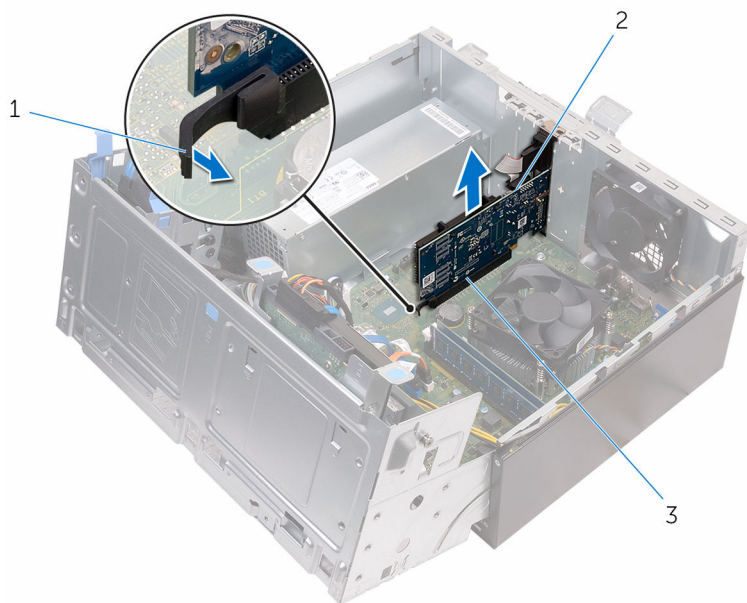

1 držač
3 slot

2 grafička kartica

Postavljanje grafičke kartice



UPOZORENJE: Pre rada u unutrašnjosti računara, pročitajte bezbednosne informacije koje ste dobili uz računar i sledite korake u delu [Pre rada u unutrašnjosti računara](#). Nakon rada u unutrašnjosti računara, sledite uputstva u delu [Nakon rada u unutrašnjosti računara](#). Za dodatne informacije o najboljim praksama pogledajte početnu stranu za usklađenost sa propisima na www.dell.com/regulatory_compliance.

Procedura

- 1 Poravnajte grafičku karticu sa priključkom na matičnoj ploči.
- 2 Stavite karticu u priključak i čvrsto je pritisnite tako da klikne u ležište. Proverite da li je kartica učvršćena u ležištu.
- 3 Okrećite nosač kartice prema računaru tako da klikne u ležište.
- 4 Zatvorite bočni poklopac.

Dopunski koraci

- 1 Postavite [prednju masku](#).
- 2 Postavite [poklopac računara](#).

Uklanjanje čvrstog diska od 3,5 inča



UPOZORENJE: Pre rada u unutrašnjosti računara, pročitajte bezbednosne informacije koje ste dobili uz računar i sledite korake u delu [Pre rada u unutrašnjosti računara](#). Nakon rada u unutrašnjosti računara, sledite uputstva u delu [Nakon rada u unutrašnjosti računara](#). Za dodatne informacije o najboljim praksama pogledajte početnu stranu za usklađenost sa propisima na www.dell.com/regulatory_compliance.

Pripremni koraci

- 1 Uklonite [poklopac računara](#).
- 2 Uklonite [prednju masku](#).

Procedura

- 1 Uklonite zavrtnj kojim je sklop čvrstog diska pričvršćen za bočni poklopac.

2 Otvorite bočni poklopac.

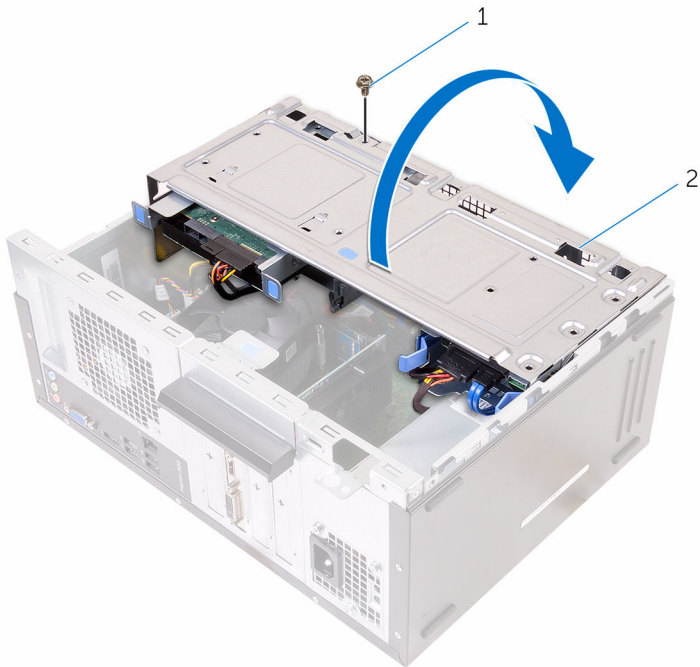

1 zavrtanj

2 bočni poklopac

3 Odspojite kabl za prenos podataka i kabl za napajanje sa čvrstog diska.

- 4 Izvadite sklop čvrstog diska iz bočnog poklopca.

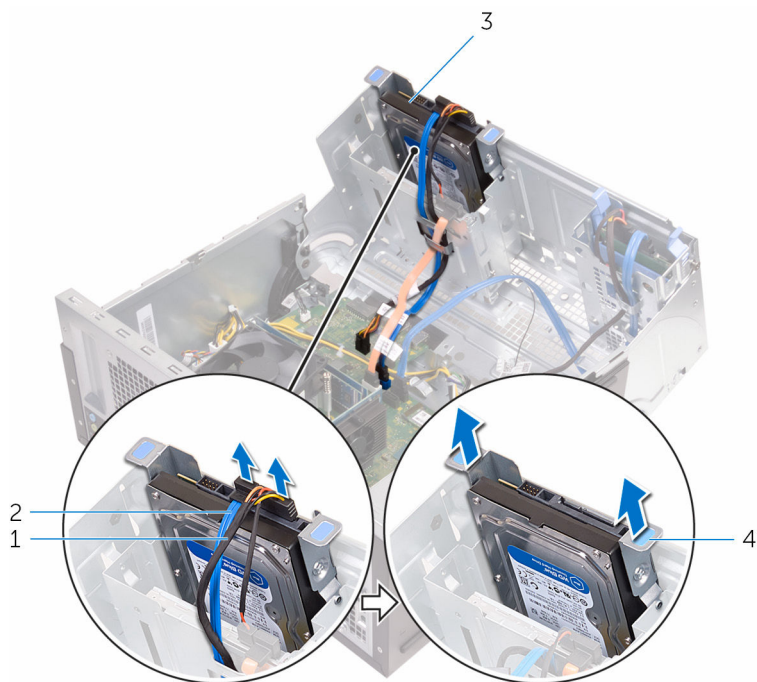

1 kabl za napajanje

3 čvrsti disk

2 kabl za prenos podataka

4 nosač čvrstog diska

- 5 Uklonite zavrtnje koji učvršćuju nosač čvrstog diska za čvrsti disk.

6 Podignite i izvadite čvrsti disk iz nosača čvrstog diska.

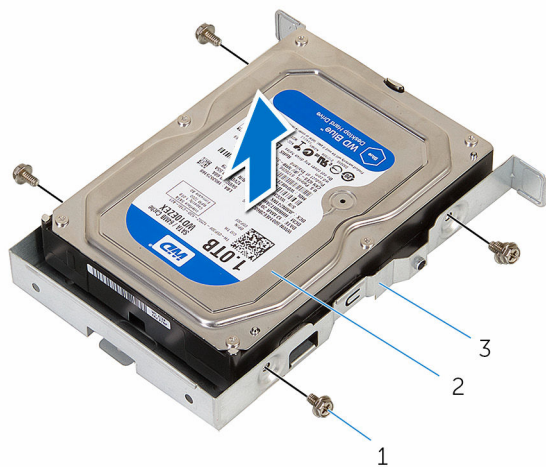

1 zavrtnji (4)

2 čvrsti disk

3 nosač čvrstog diska

Postavljanje čvrstog diska od 3,5 inča



UPOZORENJE: Pre rada u unutrašnjosti računara, pročitajte bezbednosne informacije koje ste dobili uz računar i sledite korake u delu [Pre rada u unutrašnjosti računara](#). Nakon rada u unutrašnjosti računara, sledite uputstva u delu [Nakon rada u unutrašnjosti računara](#). Za dodatne informacije o najboljim praksama pogledajte početnu stranu za usklađenost sa propisima na www.dell.com/regulatory_compliance.

Procedura

- 1 Postavite čvrsti disk u nosač čvrstog diska.
- 2 Poravnajte otvore za zavrtnje na čvrstom disku sa otvorima za zavrtnje na nosaču čvrstog diska.
- 3 Postavite zavrtnje kojima je nosač čvrstog diska pričvršćen za čvrsti disk.
- 4 Gurnite sklop čvrstog diska u bočni poklopac.
- 5 Povežite kabl za prenos podataka i kabl za napajanje na tvrdi disk.
- 6 Zatvorite bočni poklopac.
- 7 Postavite zavrtnj kojim je sklop čvrstog diska pričvršćen za bočni poklopac.

Dopunski koraci

- 1 Postavite [prednju masku](#).
- 2 Postavite [poklopac računara](#).

Uklanjanje čvrstih diskova od 2,5 inča



UPOZORENJE: Pre rada u unutrašnjosti računara, pročitajte bezbednosne informacije koje ste dobili uz računar i sledite korake u delu [Pre rada u unutrašnjosti računara](#). Nakon rada u unutrašnjosti računara, sledite uputstva u delu [Nakon rada u unutrašnjosti računara](#). Za dodatne informacije o najboljim praksama pogledajte početnu stranu za usklađenost sa propisima na www.dell.com/regulatory_compliance.

Pripremni koraci

- 1 Uklonite [poklopac računara](#).
- 2 Uklonite [prednju masku](#).

Procedura

- 1 Otvorite bočni poklopac.

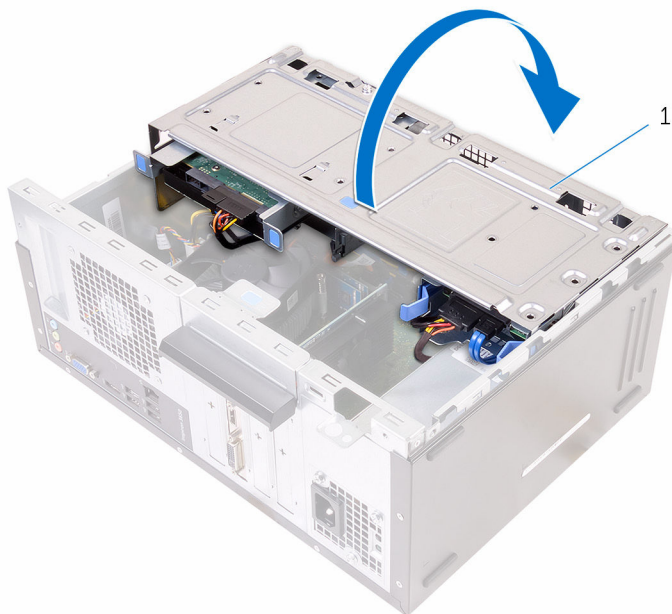

- 1 bočni poklopac
- 2 Odspojite kabl za prenos podataka i kabl za napajanje sa čvrstog diska.

- 3** Pritisnite držače na sklopu čvrstog diska i izvadite sklop čvrstog diska iz bočnog poklopca.

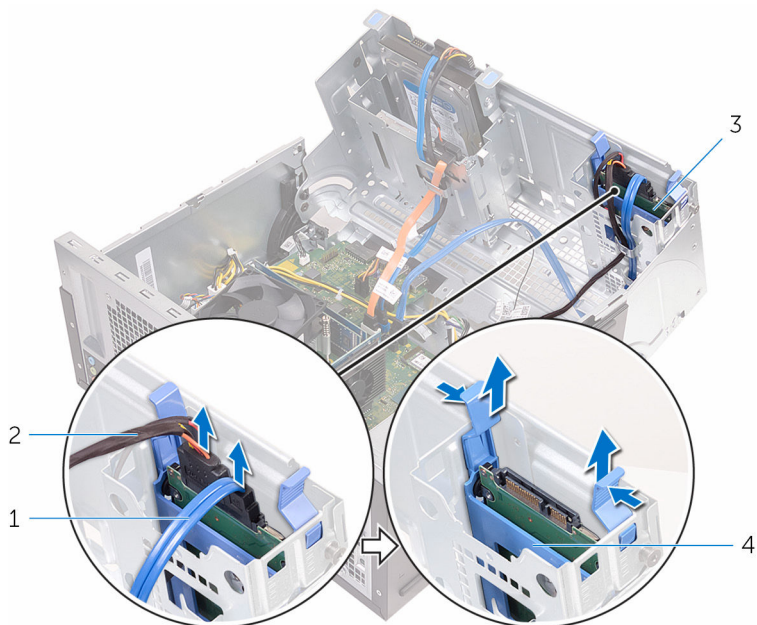

1 kabl za prenos podataka

2 kabl za napajanje

3 čvrsti disk

4 nosač čvrstog diska

- 4** Razdvojite nosač čvrstog diska na jednoj ivici i podignite čvrsti disk.

5 Razdvojite nosač čvrstog diska da biste izvadili i uklonili čvrsti disk.

 **NAPOMENA:** Pribeležite orijentaciju čvrstog diska tako da ga možete pravilno vratiti.

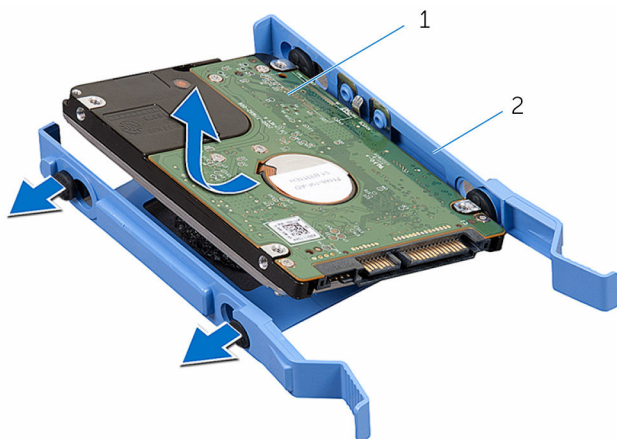

1 čvrsti disk

2 nosač čvrstog diska

Postavljanje čvrstih diskova od 2,5 inča

 **UPOZORENJE:** Pre rada u unutrašnjosti računara, pročitajte bezbednosne informacije koje ste dobili uz računar i sledite korake u delu [Pre rada u unutrašnjosti računara](#). Nakon rada u unutrašnjosti računara, sledite uputstva u delu [Nakon rada u unutrašnjosti računara](#). Za dodatne informacije o najboljim praksama pogledajte početnu stranu za usklađenost sa propisima na www.dell.com/regulatory_compliance.

Procedura

 **NAPOMENA:** Pri postavljanju čvrstog diska poštujujte orijentaciju čvrstog diska pri njegovom uklanjanju.

- 1 Poravnajte otvore na čvrstom disku sa držačima na nosaču čvrstog diska.
- 2 Utisnite čvrsti disk u nosač čvrstog diska.
- 3 Gurnite sklop čvrstog diska u bočni poklopac.
- 4 Povežite kabl za prenos podataka i kabl za napajanje sa čvrstim diskom.
- 5 Zatvorite bočni poklopac.

Dopunski koraci

- 1 Postavite [prednju masku](#).
- 2 Postavite [poklopac računara](#).

Uklanjanje optičke disk jedinice



UPOZORENJE: Pre rada u unutrašnjosti računara, pročitajte bezbednosne informacije koje ste dobili uz računar i sledite korake u delu [Pre rada u unutrašnjosti računara](#). Nakon rada u unutrašnjosti računara, sledite uputstva u delu [Nakon rada u unutrašnjosti računara](#). Za dodatne informacije o najboljim praksama pogledajte početnu stranu za usklađenost sa propisima na www.dell.com/regulatory_compliance.

Pripremni koraci

- 1 Uklonite [poklopac računara](#).
- 2 Uklonite [prednju masku](#).

Procedura

- 1 Otvorite bočni poklopac.

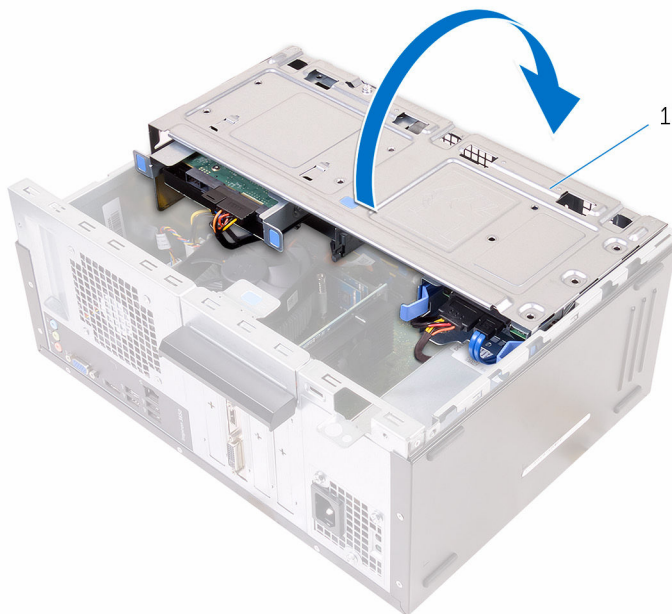

- 1 bočni poklopac
- 2 Ako je instaliran čvrsti disk od 3,5 inča, odspojite kablove za prenos podataka i napajanje sa disk jedinice.

- 3** Odspojite kabl za prenos podataka i kabl za napajanje sa optičke disk jedinice.

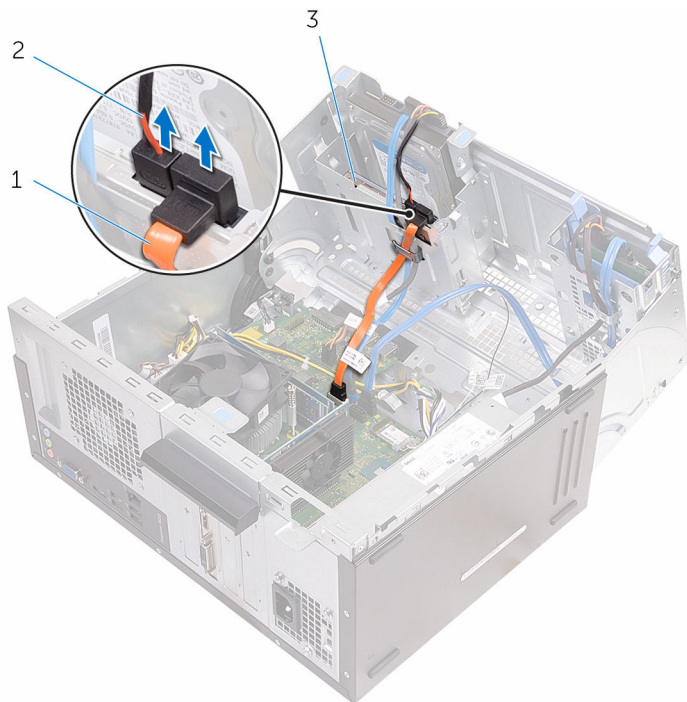

1 kabl za prenos podataka
optičke disk jedinice

2 kabl za napajanje optičke
disk jedinice

3 optička disk jedinica

- 4** Zatvorite bočni poklopac.

- 5** Uklonite zavrtnj kojim je sklop optičke disk jedinice pričvršćen za bočni poklopac.

- 6 Pažljivo izvadite sklop optičke disk jedinice iz ležišta optičke disk jedinice kroz prednji deo kućišta.

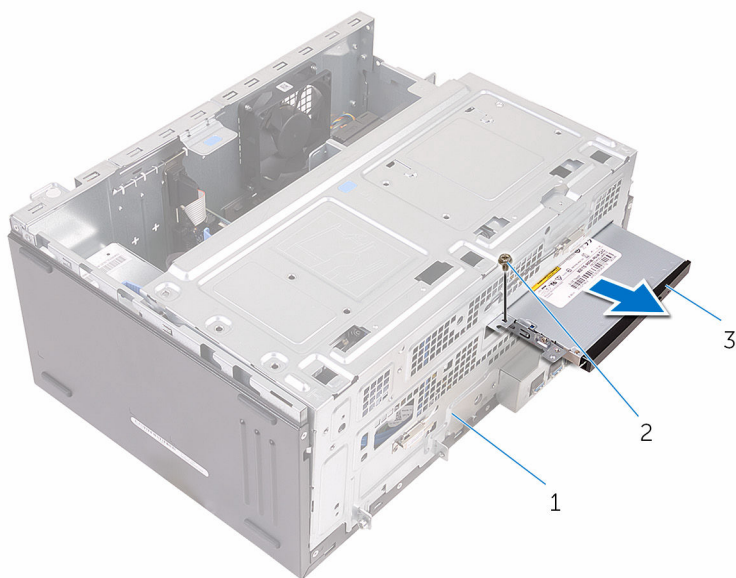

- 1 kućište
3 sklop optičke disk jedinice

2 zavrtnanj

- 7** Uklonite zavrtnje koji učvršćuju nosač optičke disk jedinice za optičku disk jedinicu.

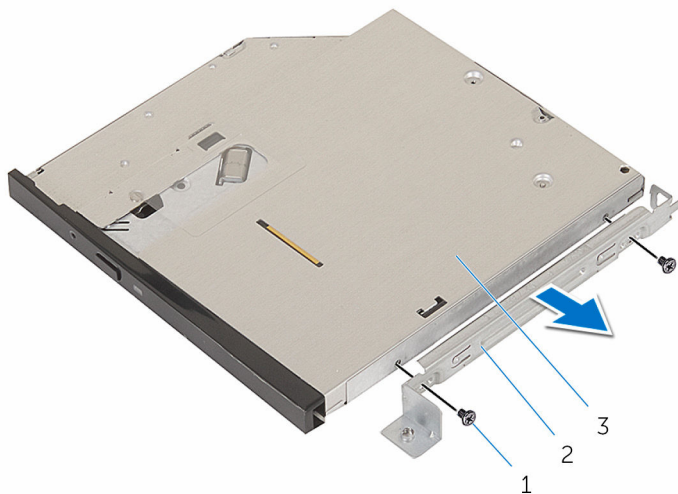

- 1 zavrtnji (2) 2 nosač optičke disk jedinice
3 optička disk jedinica

- 8** Pažljivo povucite i odspojite masku optičke disk jedinice sa optičke disk jedinice.

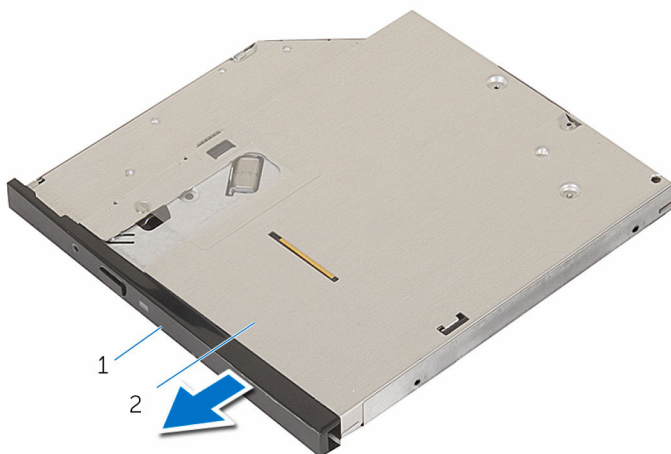

- 1 okno optičke disk jedinice 2 optička disk jedinica

Postavljanje optičke disk jedinice



UPOZORENJE: Pre rada u unutrašnjosti računara, pročitajte bezbednosne informacije koje ste dobili uz računar i sledite korake u delu [Pre rada u unutrašnjosti računara](#). Nakon rada u unutrašnjosti računara, sledite uputstva u delu [Nakon rada u unutrašnjosti računara](#). Za dodatne informacije o najboljim praksama pogledajte početnu stranu za usklađenost sa propisima na www.dell.com/regulatory_compliance.

Procedura

- 1 Poravnajte i utisnite masku optičke disk jedinice u optičku disk jedinicu.
- 2 Poravnajte otvore za zavrtnje na nosaču optičke disk jedinice sa otvorima za zavrtnje na optičkoj disk jedinici.
- 3 Postavite zavrtnje koji učvršćuju nosač optičke disk jedinice za optičku disk jedinicu.
- 4 Gurnite modul optičke disk jedinice u ležište za optičku disk jedinicu kroz prednji deo kućišta.
- 5 Postavite zavrtanj kojim je sklop optičke disk jedinice pričvršćen za kućište.
- 6 Otvorite bočni poklopac.
- 7 Povežite kabl za prenos podataka i kabl za napajanje na optičku disk jedinicu.
- 8 Povežite kabl za prenos podataka i kabl za napajanje na tvrdi disk.
- 9 Zatvorite bočni poklopac.

Dopunski koraci

- 1 Postavite [prednju masku](#).
- 2 Postavite [poklopac računara](#).

Uklanjanje dugmaste baterije

 **UPOZORENJE:** Pre rada u unutrašnjosti računara, pročitajte bezbednosne informacije koje ste dobili uz računar i sledite korake u delu [Pre rada u unutrašnjosti računara](#). Nakon rada u unutrašnjosti računara, sledite uputstva u delu [Nakon rada u unutrašnjosti računara](#). Za dodatne informacije o najboljim praksama pogledajte početnu stranu za usklađenost sa propisima na www.dell.com/regulatory_compliance.

 **OPREZ:** Uklanjanjem dugmaste baterije se postavke programa za podešavanje BIOS-a vraćaju na početna podešavanja. Preporučuje se da pribeležite postavke programa za podešavanje BIOS-a pre nego što uklonite dugmastu bateriju.

Pripremni koraci

- 1 Uklonite [poklopac računara](#).
- 2 Uklonite [prednju masku](#).

Procedura

- 1 Otvorite bočni poklopac.

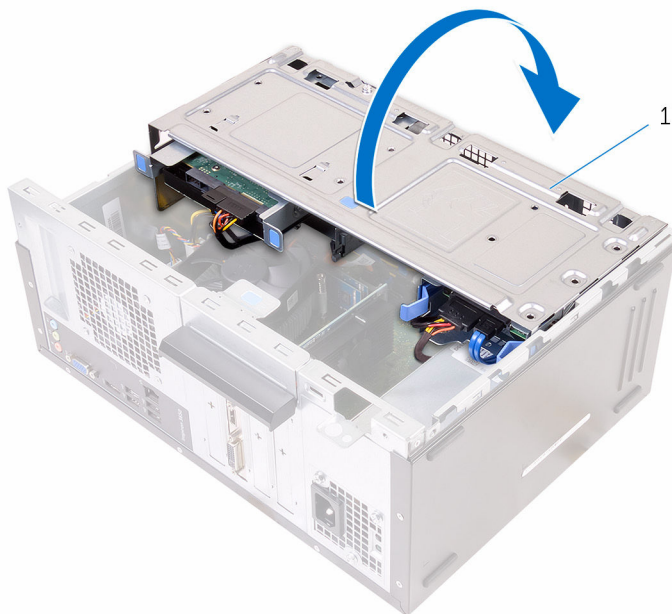

- 1 bočni poklopac

- 2 Pomoću plastične olovke izvadite dugmastu bateriju iz odgovarajućeg priključka.

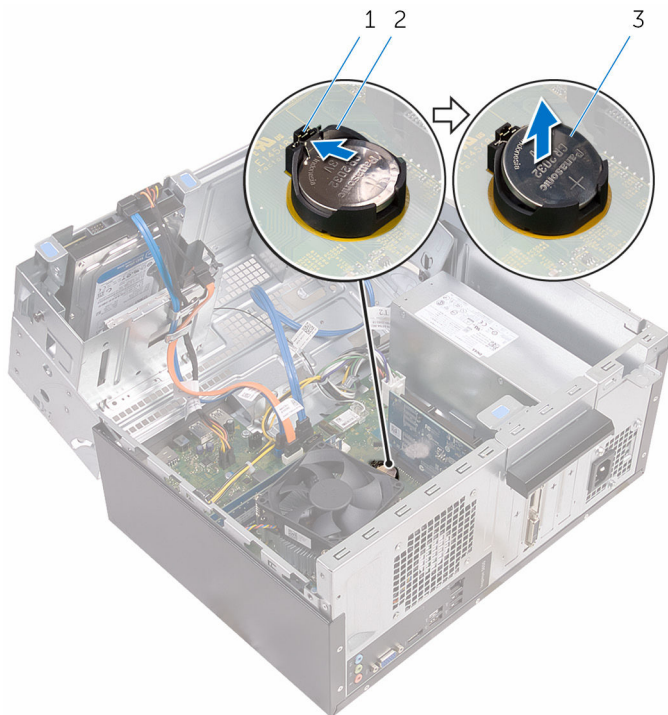

1 spona za pričvršćivanje

2 priključak dugmaste baterije

3 dugmasta baterija

Postavljanje dugmaste baterije



UPOZORENJE: Pre rada u unutrašnjosti računara, pročitajte bezbednosne informacije koje ste dobili uz računar i sledite korake u delu [Pre rada u unutrašnjosti računara](#). Nakon rada u unutrašnjosti računara, sledite uputstva u delu [Nakon rada u unutrašnjosti računara](#). Za dodatne informacije o najboljim praksama pogledajte početnu stranu za usklađenost sa propisima na www.dell.com/regulatory_compliance.

Procedura

- 1 Okrenite pozitivnu stranu baterije prema gore i ubacite dugmastu bateriju u utičnicu za bateriju, a zatim pritisnite bateriju u ležište.
- 2 Zatvorite bočni poklopac.

Dopunski koraci

- 1 Postavite [prednju masku](#).
- 2 Postavite [poklopac računara](#).

Uklanjanje bežične kartice



UPOZORENJE: Pre rada u unutrašnjosti računara, pročitajte bezbednosne informacije koje ste dobili uz računar i sledite korake u delu [Pre rada u unutrašnjosti računara](#). Nakon rada u unutrašnjosti računara, sledite uputstva u delu [Nakon rada u unutrašnjosti računara](#). Za dodatne informacije o najboljim praksama pogledajte početnu stranu za usklađenost sa propisima na www.dell.com/regulatory_compliance.

Pripremni koraci

- 1 Uklonite [poklopac računara](#).
- 2 Uklonite [prednju masku](#).

Procedura

- 1 Otvorite bočni poklopac.

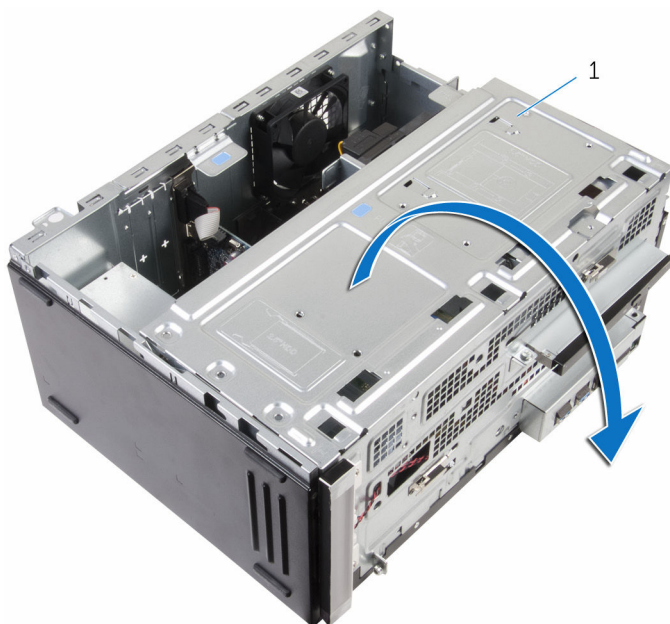

- 1 bočni poklopac
- 2 Uklonite zavrtnanj kojim je bežična kartica pričvršćena za matičnu ploču.
- 3 Skinite nosač bežične kartice sa bežične kartice.
- 4 Odvojite kablove antene sa bežične kartice.

- 5 Gurnite i podignite bežičnu karticu iz slot-a za bežičnu karticu.

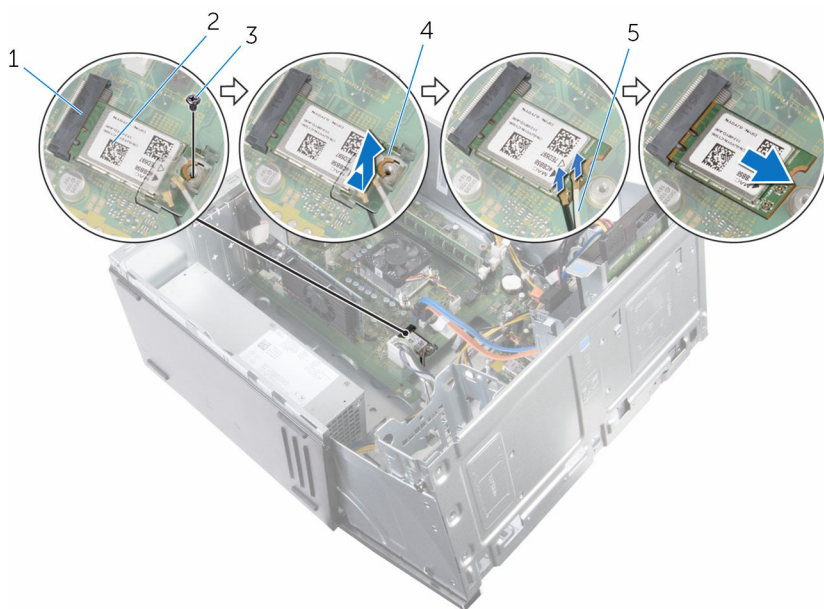

- | | | | |
|---|-------------------------------|---|-----------------------|
| 1 | priključak za bežičnu karticu | 2 | bežična kartica |
| 3 | zavrtnaj | 4 | nosač bežične kartice |
| 5 | kablovi antene | | |

Postavljanje bežične kartice.



UPOZORENJE: Pre rada u unutrašnjosti računara, pročitajte bezbednosne informacije koje ste dobili uz računar i sledite korake u delu [Pre rada u unutrašnjosti računara](#). Nakon rada u unutrašnjosti računara, sledite uputstva u delu [Nakon rada u unutrašnjosti računara](#). Za dodatne informacije o najboljim praksama pogledajte početnu stranu za usklađenost sa propisima na www.dell.com/regulatory_compliance.

Procedura

- 1 Poravnajte zarez na bežičnoj kartici sa držačem na priključku bežične kartice.
- 2 Umetnite bežičnu karticu pod uglom u priključak za bežičnu karticu.
- 3 Povežite kablove antene sa bežičnom karticom.
- 4 Gurnite nosač bežične kartice preko bežične kartice.

- 5 Postavite zavrtnanj kojim je bežična kartica pričvršćena za matičnu ploču.

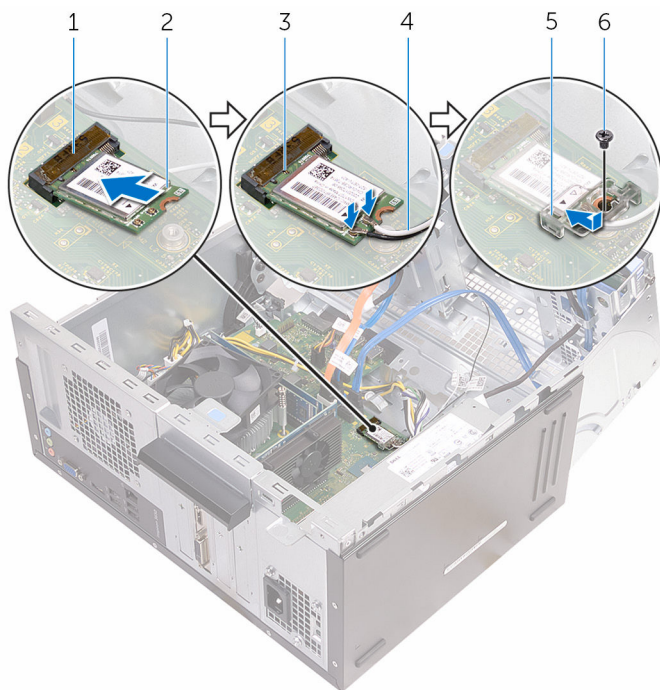

- | | | | |
|---|-------------------------------|---|-----------------|
| 1 | priključak za bežičnu karticu | 2 | bežična kartica |
| 3 | zarez | 4 | kablovi antene |
| 5 | nosač bežične kartice | 6 | zavrtnanj |

- 6 Zatvorite bočni poklopac.

Dopunski koraci

- 1 Postavite [prednju masku](#).
- 2 Postavite [poklopac računara](#).

Uklanjanje modula antene



UPOZORENJE: Pre rada u unutrašnjosti računara, pročitajte bezbednosne informacije koje ste dobili uz računar i sledite korake u delu [Pre rada u unutrašnjosti računara](#). Nakon rada u unutrašnjosti računara, sledite uputstva u delu [Nakon rada u unutrašnjosti računara](#). Za dodatne informacije o najboljim praksama pogledajte početnu stranu za usklađenost sa propisima na www.dell.com/regulatory_compliance.

Pripremni koraci

- 1 Uklonite [poklopac računara](#).
- 2 Uklonite [prednju masku](#).
- 3 Uklonite [bežičnu karticu](#).

Procedura

- 1 Uklonite kablove antene iz vođica za usmeravanje na bočnom poklopcu.

- 2** Pažljivo provucite kablove antene kroz otvore za usmeravanje na bočnom poklopcu.

Provucite beli kabl kroz donji prorez i crni kabl kroz gornji prorez.

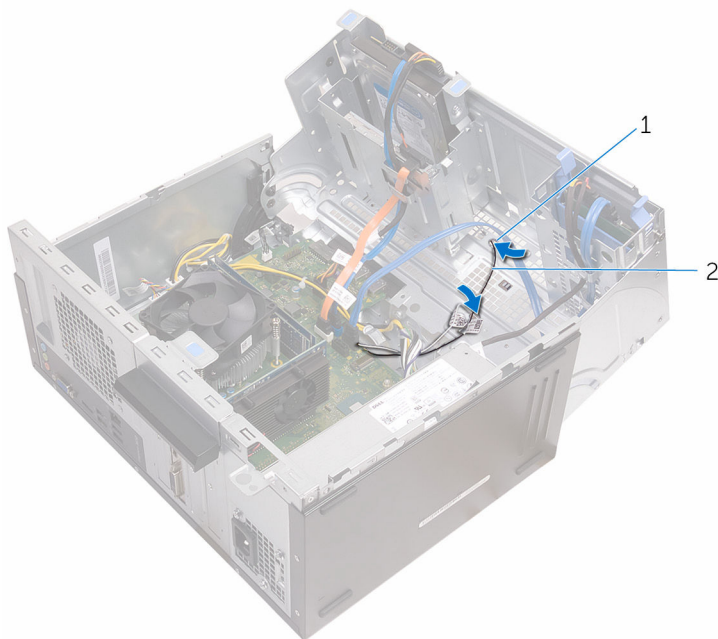

1 otvori za usmeravanje

2 kablovi antene

- 3** Zatvorite bočni poklopac.

- 4 Pomoću plastične olovke pažljivo odvojite module antene od bočnog poklopca.

 **NAPOMENA:** Pribeležite lokaciju modula antene tako da ih možete pravilno zameniti.

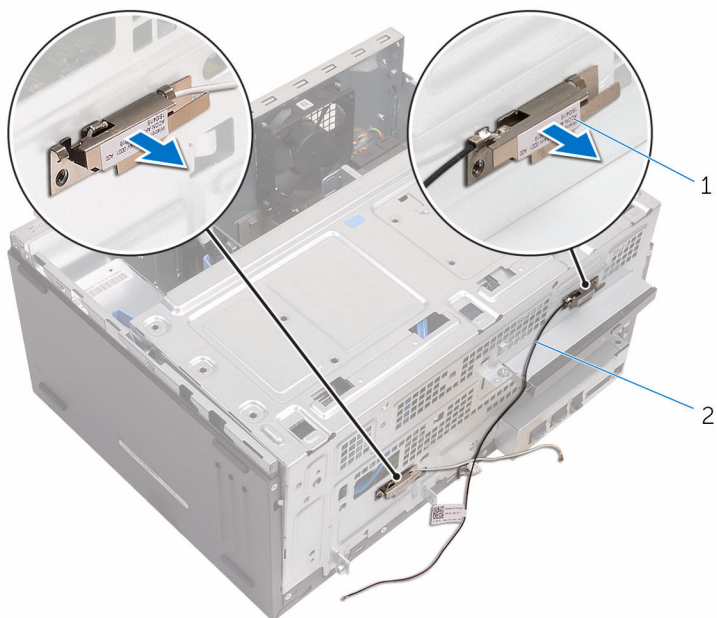

1 moduli antene (2)

2 antenski kablovi (2)

Postavljanje modula antene



UPOZORENJE: Pre rada u unutrašnjosti računara, pročitajte bezbednosne informacije koje ste dobili uz računar i sledite korake u delu [Pre rada u unutrašnjosti računara](#). Nakon rada u unutrašnjosti računara, sledite uputstva u delu [Nakon rada u unutrašnjosti računara](#). Za dodatne informacije o najboljim praksama pogledajte početnu stranu za usklađenost sa propisima na www.dell.com/regulatory_compliance.

Procedura

- 1 Zalepite module antene za bočni poklopac.
- 2 Otvorite bočni poklopac.
- 3 Provucite kablove antene kroz otvore za usmeravanje na bočnom poklopcu.
Provucite beli kabl kroz donji prorez i crni kabl kroz gornji prorez.
- 4 Provucite kablove antene kroz vođice za usmeravanje.

Dopunski koraci

- 1 Postavite [bežičnu karticu](#).
- 2 Postavite [prednju masku](#).
- 3 Postavite [poklopac računara](#).

Uklanjanje modula dugmeta za napajanje



UPOZORENJE: Pre rada u unutrašnjosti računara, pročitajte bezbednosne informacije koje ste dobili uz računar i sledite korake u delu [Pre rada u unutrašnjosti računara](#). Nakon rada u unutrašnjosti računara, sledite uputstva u delu [Nakon rada u unutrašnjosti računara](#). Za dodatne informacije o najboljim praksama pogledajte početnu stranu za usklađenost sa propisima na www.dell.com/regulatory_compliance.

Pripremni koraci

- 1 Uklonite [poklopac računara](#).
- 2 Uklonite [prednju masku](#).

Procedura

- 1 Otvorite bočni poklopac.

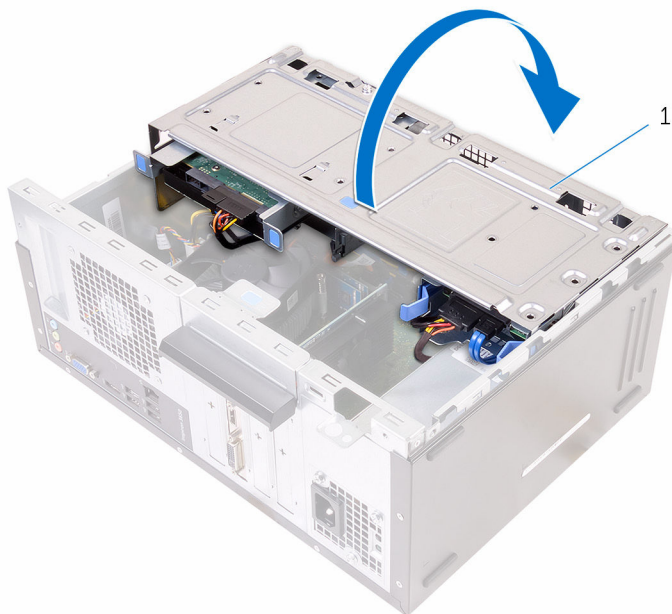

- 1 bočni poklopac
- 2 Odspojite kabl dugmeta za napajanje sa matične ploče.
Za dodatne informacije pogledajte poglavlje "[Komponente matične ploče](#)".

3 Pritisnite držač na dugmetu za napajanje i izvadite ga iz kućišta.

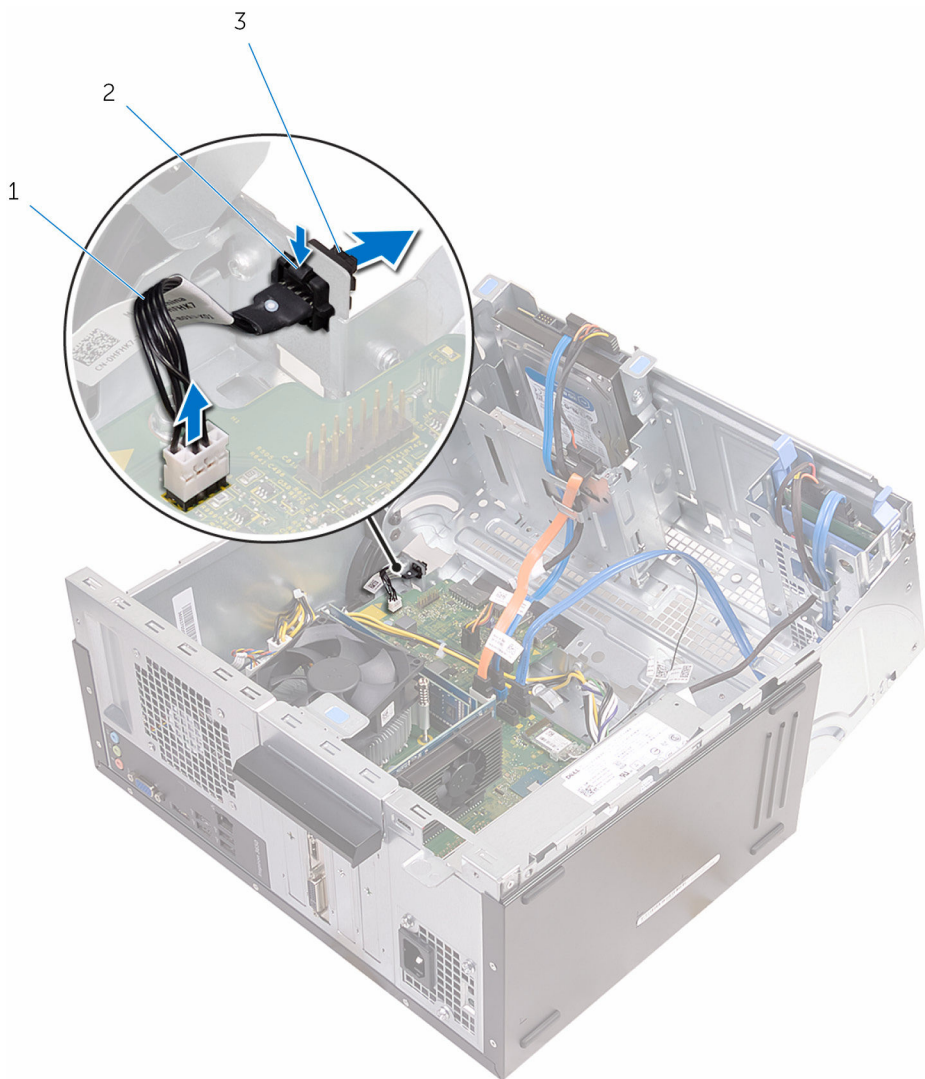

1 kabl dugmeta za napajanje

2 držač

3 modul dugmeta za napajanje

Postavljanje modula dugmeta za napajanje



UPOZORENJE: Pre rada u unutrašnjosti računara, pročitajte bezbednosne informacije koje ste dobili uz računar i sledite korake u delu [Pre rada u unutrašnjosti računara](#). Nakon rada u unutrašnjosti računara, sledite uputstva u delu [Nakon rada u unutrašnjosti računara](#). Za dodatne informacije o najboljim praksama pogledajte početnu stranu za usklađenost sa propisima na www.dell.com/regulatory_compliance.

Procedura

- 1 Gurnite dugme za napajanje u odgovarajuću utičnicu.
- 2 Povežite kabl dugmeta za napajanje na matičnu ploču.
- 3 Zatvorite bočni poklopac.

Dopunski koraci

- 1 Postavite [prednju masku](#).
- 2 Postavite [poklopac računara](#).

Uklanjanje ventilatora kućišta



UPOZORENJE: Pre rada u unutrašnjosti računara, pročitajte bezbednosne informacije koje ste dobili uz računar i sledite korake u delu [Pre rada u unutrašnjosti računara](#). Nakon rada u unutrašnjosti računara, sledite uputstva u delu [Nakon rada u unutrašnjosti računara](#). Za dodatne informacije o najboljim praksama pogledajte početnu stranu za usklađenost sa propisima na www.dell.com/regulatory_compliance.

Pripremni koraci

Uklonite [poklopac računara](#).

Procedura

- 1 Položite računar na jednu stranu tako da je bočni poklopac okrenut prema gore.

- 2 Otvorite bočni poklopac.

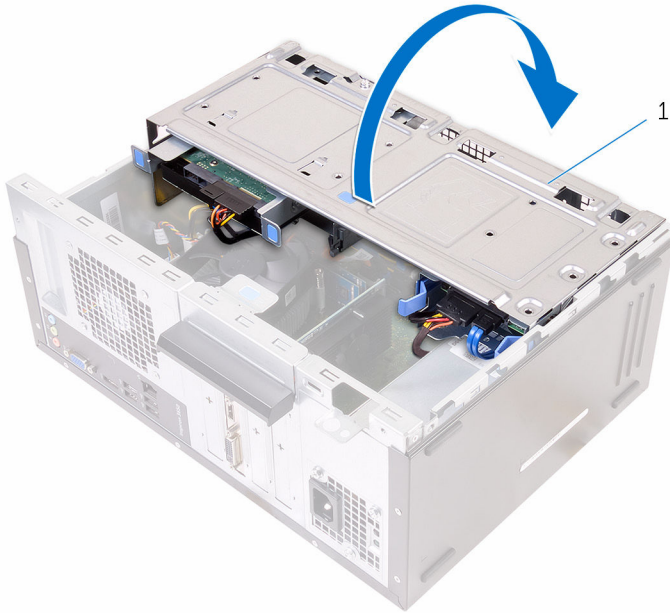

1 bočni poklopac

- 3 Odspojite kabl ventilatora kućišta sa matične ploče.
Za dodatne informacije pogledajte poglavlje "[Komponente matične ploče](#)".

- 4 Uklonite zavrtnje kojima je ventilator kućišta pričvršćen za kućište.



1 zavrtnji (4)

2 ventilator kućišta

3 kabl ventilatora kućišta

- 5 Uklonite ventilator kućišta iz kućišta.

Postavljanje ventilatora kućišta



UPOZORENJE: Pre rada u unutrašnjosti računara, pročitajte bezbednosne informacije koje ste dobili uz računar i sledite korake u delu [Pre rada u unutrašnjosti računara](#). Nakon rada u unutrašnjosti računara, sledite uputstva u delu [Nakon rada u unutrašnjosti računara](#). Za dodatne informacije o najboljim praksama pogledajte početnu stranu za usklađenost sa propisima na www.dell.com/regulatory_compliance.

Procedura

- 1 Poravnajte otvore za zavrtnje na ventilatoru kućišta sa otvorima za zavrtnje na kućištu.
- 2 Postavite zavrtnje koji pričvršćuju ventilator kućišta za kućište.
- 3 Povežite kabl ventilatora kućišta na matičnu ploču.
- 4 Zatvorite bočni poklopac.
- 5 Postavite računar u uspravan položaj.

Dopunski koraci

- 1 Postavite [prednju masku](#).
- 2 Postavite [poklopac računara](#).

Uklanjanje jedinice za napajanje



UPOZORENJE: Pre rada u unutrašnjosti računara, pročitajte bezbednosne informacije koje ste dobili uz računar i sledite korake u delu [Pre rada u unutrašnjosti računara](#). Nakon rada u unutrašnjosti računara, sledite uputstva u delu [Nakon rada u unutrašnjosti računara](#). Za dodatne informacije o najboljim praksama pogledajte početnu stranu za usklađenost sa propisima na www.dell.com/regulatory_compliance.

Pripremni koraci

- 1 Uklonite [poklopac računara](#).
- 2 Uklonite [prednju masku](#).

Procedura

- 1 Otvorite bočni poklopac.

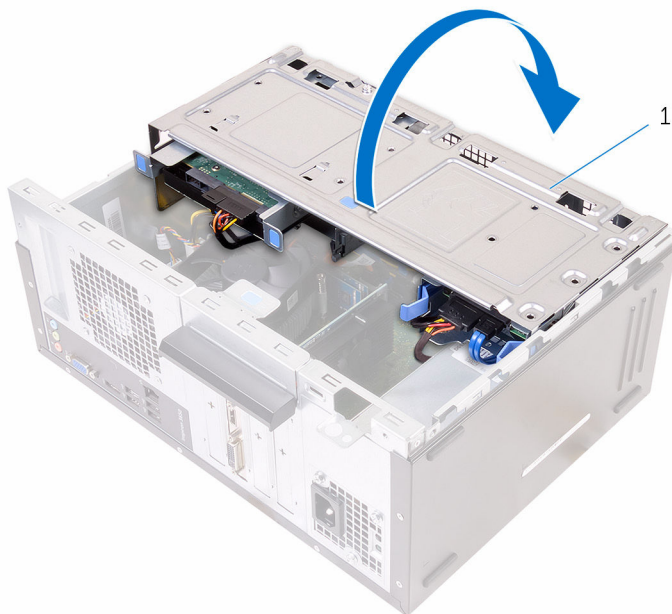

- 1 bočni poklopac
- 2 Pritisnite pričvrstne sponke i odspojite kablove za napajanje sa matične ploče.
Za dodatne informacije pogledajte poglavlje "[Komponente matične ploče](#)".

- 3** Pribeležite putanju kablova i izvadite kablove za napajanje iz vodica za usmeravanje.

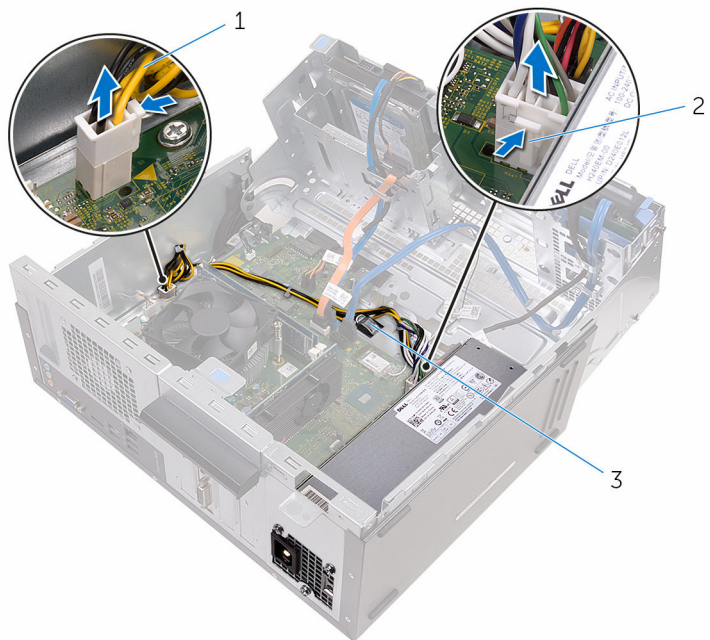

- 1 kablovi za napajanje (2) 2 pričvrstne sponne (2)
3 vodice za usmeravanje (2)

- 4** Uklonite zavrtnje kojima je jedinica za napajanje pričvršćena za kućište.
5 Pritisnite sponu i oslobodite jedinicu za napajanje iz kućišta.

6 Gurnite i podignite jedinicu za napajanje iz kućišta.

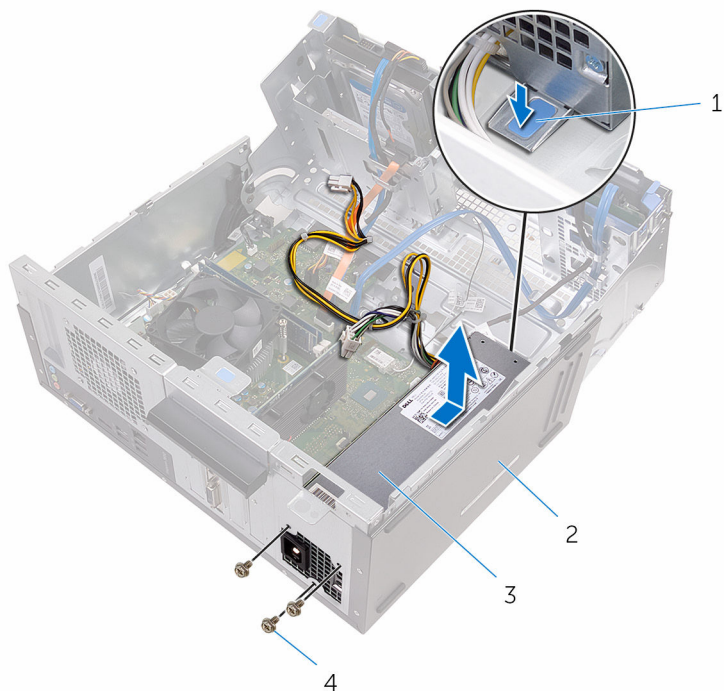

1 spona

2 kućište

3 jedinica za napajanje

4 zavrtnji (3)

Postavljanje jedinice za napajanje



UPOZORENJE: Pre rada u unutrašnjosti računara, pročitajte bezbednosne informacije koje ste dobili uz računar i sledite korake u delu [Pre rada u unutrašnjosti računara](#). Nakon rada u unutrašnjosti računara, sledite uputstva u delu [Nakon rada u unutrašnjosti računara](#). Za dodatne informacije o najboljim praksama pogledajte početnu stranu za usklađenost sa propisima na www.dell.com/regulatory_compliance.

Procedura

- 1 Gurnite jedinicu za napajanje prema zadnjem delu kućišta.
- 2 Poravnajte otvore za zavrtnje na jedinici za napajanje sa otvorima za zavrtnje na kućištu.
- 3 Postavite zavrtnje koji pričvršćuju jedinicu za napajanje za kućište.
- 4 Provucite kablove za napajanje kroz vođicu za napajanje i povežite kablove za napajanje na matičnu ploču.
- 5 Zatvorite bočni poklopac.

Dopunski koraci

- 1 Postavite [prednju masku](#).
- 2 Postavite [poklopac računara](#).

Uklanjanje sklopa ventilatora procesora i rashladnog elementa

 **UPOZORENJE:** Pre rada u unutrašnjosti računara, pročitajte bezbednosne informacije koje ste dobili uz računar i sledite korake u delu [Pre rada u unutrašnjosti računara](#). Nakon rada u unutrašnjosti računara, sledite uputstva u delu [Nakon rada u unutrašnjosti računara](#). Za dodatne informacije o najboljim praksama pogledajte početnu stranu za usklađenost sa propisima na www.dell.com/regulatory_compliance.

 **UPOZORENJE:** Rashladni element se može zagrejati tokom normalnog rada. Sačekajte dovoljno dugo da se rashladni element ohladi pre nego što ga dodirnete.

 **OPREZ:** Da bi se obezbedilo maksimalno hlađenje procesora, ne dodirujte površine koje prenose toplotu na rashladnom elementu. Ulja u vašoj koži mogu smanjiti sposobnost prenosa toplote termalne paste.

Pripremni koraci

- 1 Uklonite [poklopac računara](#).
- 2 Uklonite [prednju masku](#).

Procedura

- 1 Otvorite bočni poklopac.

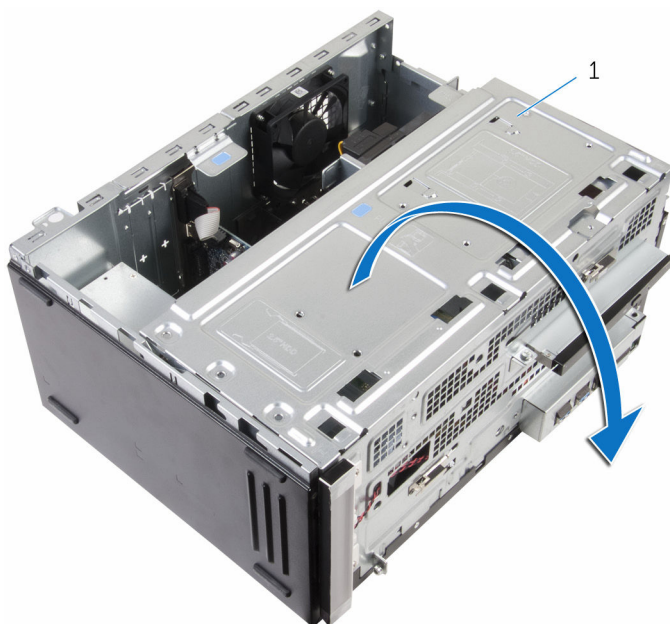

- 1 bočni poklopac
- 2 Odspojite kabl ventilatora procesora sa matične ploče.
Za dodatne informacije pogledajte poglavlje "[Komponente matične ploče](#)".
- 3 Uklonite neispadajuće zavrtnje kojima je sklop ventilatora procesora i rashladnog elementa pričvršćen za matičnu ploču.

- 4 Podignite sklop ventilatora procesora i rashladnog elementa sa računara.

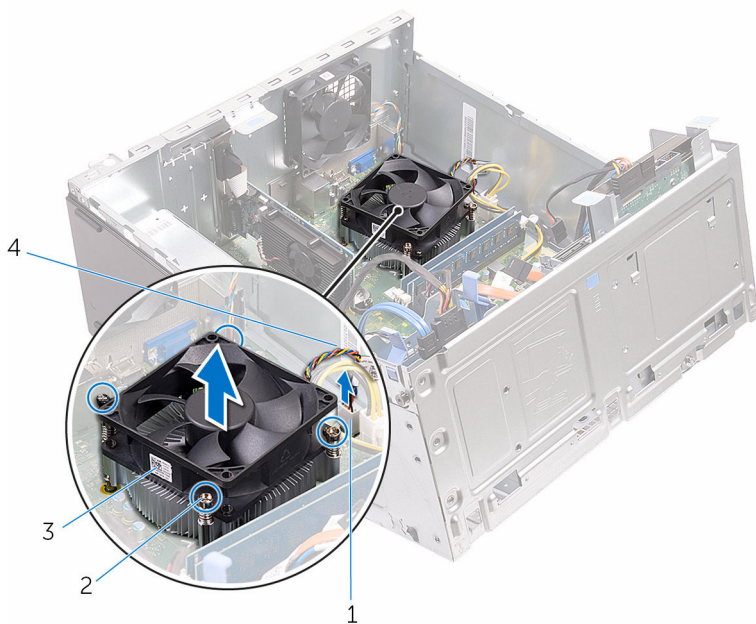

1 konektor kabl ventilatora procesora

2 neispadajući zavrtnji (4)

3 ventilator procesora

4 kabl ventilatora procesora

Postavljanje sklopa ventilatora procesora i rashladnog elementa.



UPOZORENJE: Pre rada u unutrašnjosti računara, pročitajte bezbednosne informacije koje ste dobili uz računar i sledite korake u delu [Pre rada u unutrašnjosti računara](#). Nakon rada u unutrašnjosti računara, sledite uputstva u delu [Nakon rada u unutrašnjosti računara](#). Za dodatne informacije o najboljim praksama pogledajte početnu stranu za usklađenost sa propisima na www.dell.com/regulatory_compliance.

Procedura

- 1 Postavite sklop ventilatora procesora i rashladnog elementa preko procesora.
- 2 Postavite neispadajuće zavrtnje koji pričvršćuju sklop ventilatora procesora i rashladnog elementa sa otvorima za zavrtnje na matičnoj ploči.
- 3 Povežite kabl ventilatora procesora na matičnu ploču.
- 4 Zatvorite bočni poklopac.

Dopunski koraci

- 1 Postavite [prednju masku](#).
- 2 Postavite [poklopac računara](#).

Uklanjanje matične ploče

 **UPOZORENJE:** Pre rada u unutrašnjosti računara, pročitajte bezbednosne informacije koje ste dobili uz računar i sledite korake u delu [Pre rada u unutrašnjosti računara](#). Nakon rada u unutrašnjosti računara, sledite uputstva u delu [Nakon rada u unutrašnjosti računara](#). Za dodatne informacije o najboljim praksama pogledajte početnu stranu za usklađenost sa propisima na www.dell.com/regulatory_compliance.

 **NAPOMENA:** Servisna oznaka vašeg računara je sačuvana na matičnoj ploči. Nakon zamene matične ploče morate uneti servisnu oznaku u program za podešavanje BIOS-a.

 **NAPOMENA:** Zamenom matične ploče brišu se sve promene koje ste izvršili u BIOS-u koristeći program za podešavanje BIOS-a. Nakon zamene matične ploče morate ponovo izvršiti željene promene.

 **NAPOMENA:** Pre odspajanja kablova sa matične ploče, zabeležite lokaciju konektora da biste mogli da ispravno ponovo povežete kablove nakon zamene matične ploče.

Pripremni koraci

- 1 Uklonite [poklopac računara](#).
- 2 Uklonite [prednju masku](#).
- 3 Uklonite [memorijske module](#).
- 4 Uklonite [bežičnu karticu](#).
- 5 Uklonite [sklop ventilatora procesora i rashladnog elementa](#).
- 6 Uklonite [jedinicu za napajanje](#).

Procedura

- 1 Odspojite kabl ventilatora za hlađenje, kabl za napajanje, kabl za napajanje disk jedinice, kabl za prenos podataka optičke disk jedinice i kabl za prenos podataka čvrstog diska sa matične ploče.

Za dodatne informacije pogledajte poglavlje "[Komponente matične ploče](#)".

2 Pribeležite putanju kabla i sklonite kablove sa matične ploče.

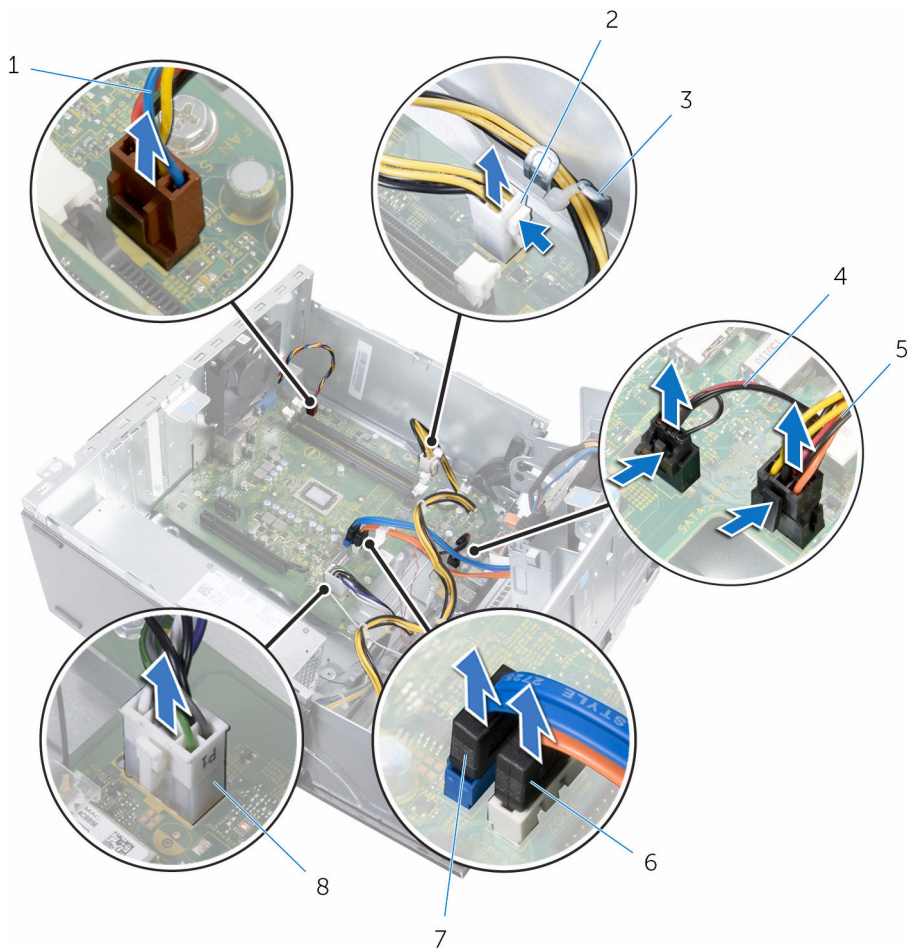

1 kabl ventilatora kućišta

2 kabl za napajanje

3 vođica za usmeravanje

4 kabl za osvetljenje

5 kabl za napajanje disk jedinice

6 kabl za prenos podataka optičke disk jedinice

7 kabl za prenos podataka čvrstog diska

8 kabl za napajanje

3 Uklonite zavrtnje koji učvršćuju matičnu ploču za kućište.

4 Podignite matičnu ploču pod uglom i uklonite je iz računara.

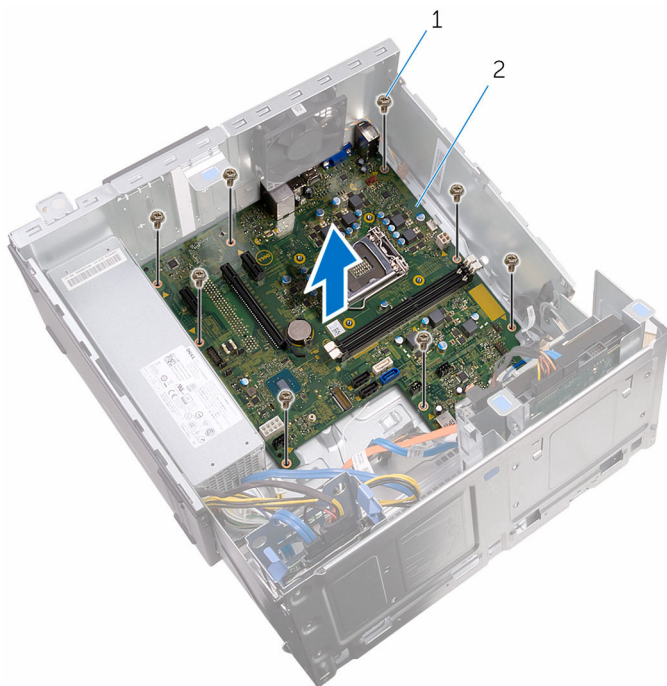

1 zavrtnji (8)

2 matična ploča

Postavljanje matične ploče



UPOZORENJE: Pre rada u unutrašnjosti računara, pročitajte bezbednosne informacije koje ste dobili uz računar i sledite korake u delu [Pre rada u unutrašnjosti računara](#). Nakon rada u unutrašnjosti računara, sledite uputstva u delu [Nakon rada u unutrašnjosti računara](#). Za dodatne informacije o najboljim praksama pogledajte početnu stranu za usklađenost sa propisima na www.dell.com/regulatory_compliance.



NAPOMENA: Servisna oznaka vašeg računara je sačuvana na matičnoj ploči. Nakon zamene matične ploče morate uneti servisnu oznaku u program za podešavanje BIOS-a.



NAPOMENA: Zamenom matične ploče brišu se sve promene koje ste izvršili u BIOS-u koristeći program za podešavanje BIOS-a. Nakon zamene matične ploče morate ponovo izvršiti željene promene.

Procedura

- 1 Poravnajte otvore za zavrtnje na matičnoj ploči sa otvorima za zavrtnjeve na kućištu.
- 2 Pažljivo stavite matičnu ploču na kućište.
- 3 Postavite zavrtnje koji pričvršćuju matičnu ploču za kućište.
- 4 Provucite kablove kroz vođice za usmeravanje i povežite kablove sa odgovarajućim konektorima na matičnoj ploči.

Dopunski koraci

- 1 Postavite [sklop ventilatora procesora i rashladnog elementa](#).
- 2 Postavite [bežičnu karticu](#).
- 3 Postavite [memorijske module](#).
- 4 Postavite [prednju masku](#).
- 5 Postavite [poklopac računara](#).

Program za podešavanje BIOS-a

Pregled

 **OPREZ:** Osim ako niste stručan korisnik računara, nemojte menjati postavke programa za podešavanje BIOS-a. Određene promene mogu uzrokovati nepravilan rad vašeg računara.

 **NAPOMENA:** Pre nego što promenite program za podešavanje BIOS-a, preporučuje se da pribeležite informacije na ekranu programa za podešavanje BIOS-a radi naknadne upotrebe.

Koristite program za podešavanje BIOS-a za:

- Dobijanje informacija o hardveru instaliranom na računaru, kao što je količina RAM memorije, veličina čvrstog diska, itd.
- Promenu informacija o konfiguraciji sistema.
- Postavljanje ili promenu opcija koje korisnici mogu birati, kao što su šifra korisnika, tip instaliranog čvrstog diska, omogućavanje ili onemogućavanje osnovnih uređaja, itd.

Otvaranje programa za podešavanje BIOS-a

- 1 Uključite (ili restartujte) vaš računar.
- 2 Tokom POST procedure, kada se prikaže DELL logotip, sačekajte da se pojavi odzivnik F2 a zatim odmah pritisnite taster F2.

 **NAPOMENA:** Odzivnik F2 pokazuje da je tastatura uključena. Ovaj odzivnik se može pojaviti veoma brzo, tako da morate voditi računa kada će se pojaviti, a zatim pritisnuti F2. Ako taster F2 pritisnete pre odzivnika F2, ovaj pritisak na taster biće izgubljen. Ako čekate predugo i pojavi se logotip operativnog sistema, nastavite da čekate dok ne ugledate radnu površinu operativnog sistema. Zatim, isključite računar i pokušajte ponovo.

Brisanje zaboravljenih lozinki

 **UPOZORENJE:** Pre rada u unutrašnjosti računara, pročitajte bezbednosne informacije koje ste dobili uz računar i sledite korake u delu [Pre rada u unutrašnjosti računara](#). Nakon rada u unutrašnjosti računara, sledite uputstva u delu [Nakon rada u unutrašnjosti računara](#). Za dodatne informacije o najboljim praksama pogledajte početnu stranu za usklađenost sa propisima na www.dell.com/regulatory_compliance.

Pripremni koraci

- 1 Uklonite [poklopac računara](#).
- 2 Uklonite [prednju masku](#).

Procedura

- 1 Otvorite bočni poklopac.

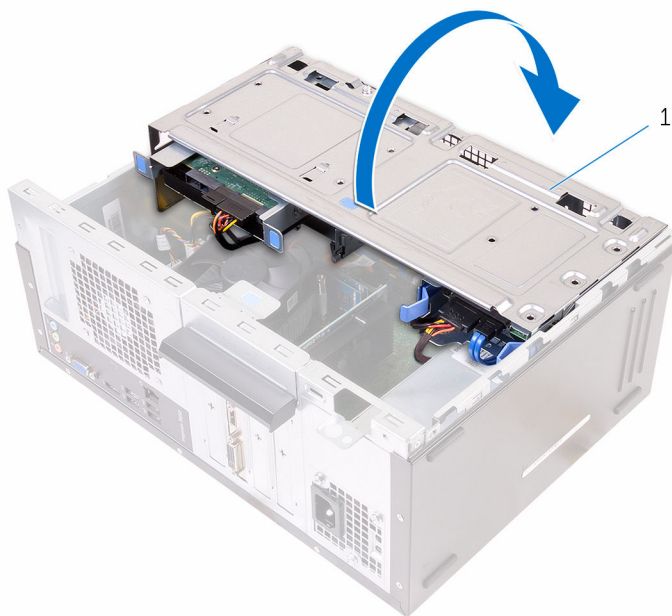

- 1 bočni poklopac

- 2 Uklonite priključak kratkospajča iz podrazumevanih pinova kratkospajča i povežite ga na pinove kratkospajča za lozinku.
-  **NAPOMENA:** Dodatne informacije o lokaciji pinova kratkospajča potražite u delu "[Komponente matične ploče](#)".
- 3 Sačekajte 5 sekundi i postavite priključak kratkospajča na prvobitno mesto.

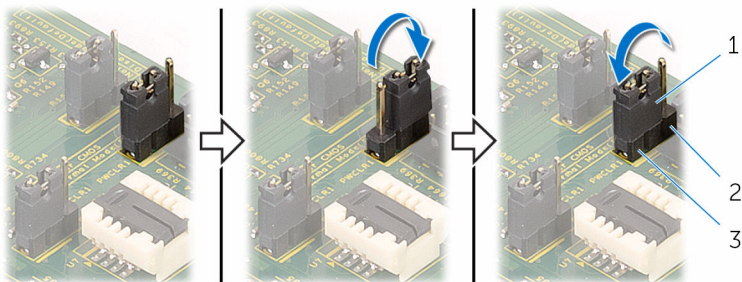

- 1 priključak kratkospajča
- 2 pinovi kratkospajča lozinke
- 3 podrazumevani pinovi kratkospajča

- 4 Zatvorite bočni poklopac.

Dopunski koraci

- 1 Postavite [prednju masku](#).
- 2 Postavite [poklopac računara](#).

Brisanje CMOS podešavanja

-  **UPOZORENJE:** Pre rada u unutrašnjosti računara, pročitajte bezbednosne informacije koje ste dobili uz računar i sledite korake u delu [Pre rada u unutrašnjosti računara](#). Nakon rada u unutrašnjosti računara, sledite uputstva u delu [Nakon rada u unutrašnjosti računara](#). Za dodatne informacije o najboljim praksama pogledajte početnu stranu za usklađenost sa propisima na www.dell.com/regulatory_compliance.

Pripremni koraci

- 1 Uklonite [poklopac računara](#).
- 2 Uklonite [prednju masku](#).

Procedura

- 1 Otvorite bočni poklopac.

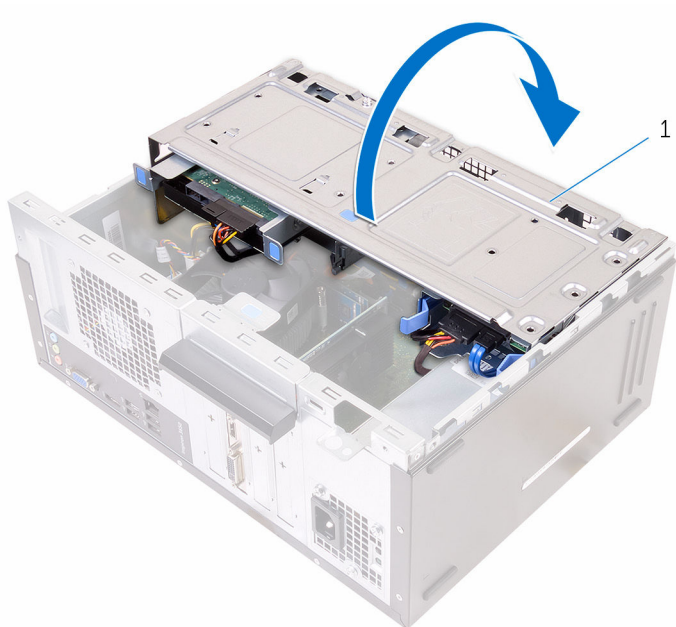

- 1 bočni poklopac
- 2 Uklonite priključak kratkospajča iz podrazumevanih pinova kratkospajča i povežite ga na pinove kratkospajča za CMOS.
 **NAPOMENA:** Dodatne informacije o lokaciji pinova kratkospajča potražite u delu "[Komponente matične ploče](#)".

- 3 Sačekajte 5 sekundi i postavite priključak kratkospajča na prvobitno mesto.

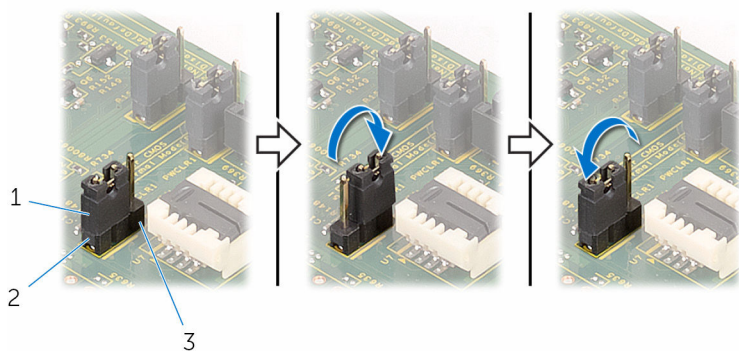

- 1 priključak kratkospajča
- 2 podrazumevani pinovi kratkospajča
- 3 pinovi kratkospajča za CMOS

- 4 Zatvorite bočni poklopac.

Dopunski koraci

- 1 Postavite [prednju masku](#).
- 2 Postavite [poklopac računara](#).

Ažuriranje BIOS-a

Možda ćete morati da ažurirate BIOS kada je dostupna njegova dopuna ili kada menjate matičnu ploču. Da biste ažurirali BIOS:

1. Uključite računar.
2. Idite na **www.dell.com/support**.
3. Kliknite na **Product Support (Podrška za proizvod)**, unesite servisnu oznaku vašeg računara i kliknite na **Submit (Pošalji)**.
 **NAPOMENA:** Ako nemate servisnu oznaku, koristite funkciju automatskog pronalaženja ili ručno potražite model računara.
4. Kliknite na **Drivers & Downloads (Programi i preuzimanja)**.
5. Izaberite operativni sistem koji je instaliran na vašem računaru.
6. Pomerite klizač ka dnu stranice i proširite **BIOS**.
7. Kliknite na **Download File (Preuzmite datoteku)** da biste preuzeli najnoviju verziju BIOS-a za vaš računar.
8. Sačuvajte datoteku i kada se preuzimanje završi, pronađite fasciklu u kojoj ste sačuvali datoteku za ažuriranje BIOS-a.
9. Dvaput kliknite na ikonu datoteke za ažuriranje BIOS-a i sledite uputstva koja se pojavljuju na ekranu.

Dobijanje pomoći i kontaktiranje kompanije Dell

Resursi za samostalnu pomoć

Možete dobiti informacije i pomoć o proizvodima i uslugama kompanije Dell korišćenjem ovih resursa za samostalnu pomoć:

Informacije o proizvodima i uslugama kompanije Dell

www.dell.com

Windows 8.1 i Windows 10

Dell Help & Support aplikaciju



Windows 10

Get started aplikacija



Windows 8.1

Help + Tips aplikacija



Pristupanje pomoći u sistemima Windows 8, Windows 8.1 i Windows 10

U pretrazi sistema Windows, unesite **Pomoć i podrška** i pritisnite **Enter**.

Pristupanje pomoći u sistemu Windows 7

Kliknite na **Početak** → **Pomoć i podrška**.

Pomoć na mreži za operativni sistem

www.dell.com/support/windows
www.dell.com/support/linux

Informacije o rešavanju problema, korisnička uputstva, uputstva za konfigurisanje, specifikacije proizvoda, blogovi za tehničku pomoć, upravljački programi, ispravke softvera, itd



Posetite www.dell.com/support

Saznajte više o vašem operativnom sistemu, konfigurisanju i korišćenju računara, rezervnom kopiranju podataka, dijagnostici, itd.

Pogledajte *Ja i moj Dell* na strani www.dell.com/support/manuals.

Kontaktiranje kompanije Dell

Da biste kompaniju Dell kontaktirali u vezi prodaje, tehničke podrške ili korisničke podrške, posetite www.dell.com/contactdell.

-  **NAPOMENA:** Dostupnost se razlikuje u zavisnosti od zemlje i proizvoda, a neke usluge ne moraju biti dostupne u vašoj zemlji.
-  **NAPOMENA:** Ako nemate aktivnu vezu sa Internetom, kontakt informacije možete pronaći na fakturi, otpremnici, računu ili katalogu Dell proizvoda.